

ALUMINIUM & MIXTE
ACIER
PVC
BOIS

AM

COLLECTION 2022

**PORTES,
D'ENTRÉE**

Votre
**PORTE
SUR
MESURE**



Les portes qui nous ressemblent



BY Cert. 6215962

Atlante M
Menuiseries - Fermetures - Portails

4

Atlantem, l'expérience et la qualité françaises

6

Une démarche engagée

7

Eco-rénover... économiser

8

Choisir sa porte d'entrée

10

Se sentir en sécurité



12 LES COORDONNÉS

Gamme Aluminium Vitrée, Céramique et Tendance

26 PORTES GRANDS VITRAGES

28 PORTES VISION

38 *Les portes grands vitrages par Atlantem*

42 PORTES ALUMINIUM & MIXTE

44 PORTES TENDANCE

76 PORTES TRADITION

86 PORTES ALU FIRST 

88 *Les portes aluminium et mixte par Atlantem*



UN SERVICE UNIQUE & GRATUIT
À DÉCOUVRIR EN VIDÉO



toutsur
mamenuiserie.com 

Grâce à **toutsurmamenuiserie.com**, vous disposez de la **carte d'identité** de votre porte d'entrée : origine, caractéristiques techniques, performances, conseils d'entretien, labels... Des informations complètes, personnalisées et actualisées !
Flashez le QR Code placé sur le dormant de votre porte ou renseignez le numéro de série sur le site toutsurmamenuiserie.com





92 PORTES ACIER

94 PORTES TENDANCE

97 PORTES TRADITION

99 Les portes
acier par Atlantem



100 PORTES PVC

102 PORTES TENDANCE

110 PORTES TRADITION

120 PORTES PVC COULEUR

128 PORTES PVC FIRST 

130 Les portes
à panneaux PVC
par Atlantem



134 PORTES BOIS

136 PORTES TENDANCE

140 PORTES TRADITION

152 Les portes
bois par Atlantem

154 Synthèse et performances
énergétiques

170 *Pratique!*
Le sommaire illustré

174 Guide de choix de poignées
et vitrages

177 La sécurité

L'EXPÉRIENCE, ET LA QUALITÉ FRANÇAISES

Acteur incontournable depuis plus de 40 ans

ATLANTEM vous apporte une réponse adaptée à la spécificité de votre projet tout en garantissant un produit technologiquement fiable et répondant aux exigences de confort, de sécurité et de pérennité quel que soit le matériau. Atlantem, un fabricant styliste qui demeure avant tout un artisan menuisier doublé d'un industriel.



BV Cert. 6215962

Fabrication française, un gage de qualité !

ATLANTEM arbore fièrement les couleurs de la France au travers de son savoir-faire et de sa production.

Fabriquer en France c'est plus que jamais la garantie d'un travail bien fait, dans le respect de la tradition artisanale, et ce, grâce au savoir-faire d'un personnel hautement qualifié, attentif à la finition et à la qualité de la fabrication.

Votre porte sur mesure

Tous les modèles de nos gammes sont adaptables à tous les types d'habitats (neuf et rénovation). Notre bureau d'études analysera votre projet quelle qu'en soit son originalité ou sa complexité.



ATLANTEM en chiffres

9 USINES

6000
PORTES D'ENTRÉE

200 000
FENÊTRES

125 000
VOLETS ROULANTS

9000
PORTAILS



*Plus de 800 hommes et femmes
salariés*



Tradition



Savoir-faire



Modernité

Hillion - 22
Coulissants
multimatériaux
et Portes d'entrée
Aluminium vitrées

Noyal-Pontivy - 56
Menuiseries PVC
Portes d'entrée PVC
et acier

Languidic - 56
Volets roulants

Carentoir - 56
Portails et
Portes de garage

Cholet - 49
Menuiseries
et Portes d'entrée
Bois

Saint-Sauveur - 35
Menuiseries
et Portes d'entrée
Multimatériaux

Boué - 02
Menuiseries
PVC et Volets roulants

Maizières - 10
Menuiseries
PVC

Marseille - 13
Volets roulants

Des produits sûrs et performants

Porteurs des dernières innovations techniques et esthétiques, l'ensemble de nos produits bénéficie de labels qualité et respecte les normes, pour vous garantir un haut niveau de performance.



Le **marquage CE** atteste que le produit répond aux exigences européennes.



Le **label QUALICOAT®** assure une qualité supérieure des menuiseries en aluminium thermolaqué. Le procédé de thermolaquage offre durabilité et esthétique à votre porte d'entrée.



Le **label QUALIMARINE®** atteste qu'avant le thermolaquage les profils aluminium ont fait l'objet d'un prétraitement chimique des plus exigeants pour accroître la résistance du produit final lorsqu'il est soumis à des conditions atmosphériques sévères.

UNE DÉMARCHE ENGAGÉE

Acheter Atlantem c'est choisir des menuiseries respectueuses de l'environnement et partager des valeurs humaines et transparentes



LE PROGRÈS SOCIAL

Atlantem s'intéresse particulièrement au bien-être de ses collaborateurs au travail car ils sont les meilleurs acteurs de l'entreprise. Leur satisfaction au travail est donc un élément clé de succès de l'entreprise.



L'ÉTHIQUE ET LA TRANSPARENCE DANS NOS ACTIONS

Concernant les collaborateurs de l'entreprise, nous luttons contre les comportements déviants comme la discrimination, le harcèlement au travail ou encore la corruption. Atlantem s'impose de suivre certaines valeurs éthiques notamment en respectant les informations privées récoltées et s'engage à les utiliser dans le respect de la réglementation RGPD (Règlement Général sur la Protection des Données).



UNE OFFRE RESPONSABLE ET RESPECTUEUSE DE LA PLANÈTE

De la conception à la fabrication de nos produits, nous sommes engagés dans une démarche respectueuse de l'environnement. L'une des priorités d'Atlantem est de réduire l'impact de ses activités à travers la réduction de ses déchets et une chaîne de valeur responsable en privilégiant les approvisionnements locaux.



LE DIALOGUE AVEC LES PARTIES PRENANTES

La relation avec nos parties prenantes est primordiale. Cette volonté s'illustre notamment par une démarche d'amélioration continue de la satisfaction de nos clients et le soutien aux personnes en réinsertion professionnelle. S'agissant de nos fournisseurs, nous privilégions des entreprises locales, afin de permettre le développement de la région.



* Responsabilité Sociétale de l'Entreprise

ÉCO-RÉNOVER ÉCONOMISER

ET PARTICIPER
À LA PROTECTION
DE L'ENVIRONNEMENT



Faire des économies tout en faisant un geste pour notre environnement, c'est motivant !

AMÉLIORER L'HABITAT & PROTÉGER NOTRE CADRE DE VIE

La fabrication de nos portes d'entrée est respectueuse de l'environnement. Gain d'énergie sur des process de fabrication toujours plus performants, optimisation des besoins en matières premières, recyclage des déchets industriels, quincailleries sans chrome...

Tous les paramètres environnementaux sont intégrés pour minimiser l'impact sur l'environnement.

De leur conception initiale jusqu'à leur recyclage, nos portes répondent aux exigences actuelles.

Rénover, construire & isoler thermiquement !

Aujourd'hui, une porte d'entrée ne se limite pas simplement à l'aspect sécurité, mais participe à la réalisation d'économies d'énergie non négligeables. Toutes nos portes sont étudiées avec cette volonté, et chacune d'entre elles s'inscrit dans une gamme de coefficient **Ud de 0,67 W/m².K à 1,7 W/m².K**.

Qu'est-ce que le coefficient Ud ?

Ce coefficient permet de mesurer l'isolation thermique apportée par la porte d'entrée. "U" désigne le coefficient d'isolation et "d" représente "door", c'est-à-dire, le produit. Ce coefficient désigne le flux de chaleur entre 2 environnements en évaluant l'énergie qui passe à travers la porte.

Plus le coefficient Ud (W/m².K) est faible, meilleure sera l'isolation de votre porte. Ainsi, plus vous optez pour un coefficient Ud faible, plus votre consommation d'énergie sera réduite.

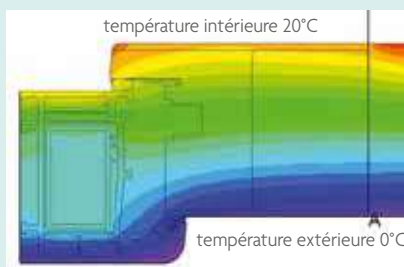

Haute isolation

- Ud ≤ 1,4 W/m².K **A**
- Ud ≤ 1,6 W/m².K **B**
- Ud ≤ 1,8 W/m².K **C**
- Ud ≤ 2 W/m².K **D**
- Ud ≤ 2,2 W/m².K **E**
- Ud > 2,2 W/m².K **F**

Basse isolation

CHOISIR SA PORTE D'ENTRÉE

LES BONNES QUESTIONS À SE POSER

Au-delà de la première impression qu'elle donnera à vos visiteurs, votre future porte d'entrée doit répondre à plusieurs critères qui vont vous permettre d'effectuer votre choix en toute connaissance de cause :

L'esthétique

L'apport de lumière

La sécurité

Neuf ou rénovation

L'entretien

L'isolation thermique

Le choix du matériau

Tous les matériaux des portes d'entrée présentent des atouts et caractéristiques spécifiques en termes de sécurité, confort ou d'esthétique. Chaque matériau vous permettra de répondre à votre besoin spécifique.

L'aluminium

Un matériau aux caractéristiques isolantes améliorées grâce à la rupture de pont thermique, spécialement conçue pour le grand froid, vous permettra d'accéder à une palette couleur de plus de 250 teintes RAL.

L'acier

En choisissant l'acier, vous faites le choix de la solidité, d'une excellente durée de vie, d'un faible niveau d'entretien et d'une efficacité thermique élevée.

Le PVC

Matériau recyclable, ses qualités se mesurent sur la performance de son isolation, sa facilité d'entretien et son offre tarifaire.

Le bois

Si vous recherchez le charme et l'authenticité, le bois sera le matériau approprié. Il garantit une robustesse et une longévité à toute épreuve. Il demandera toutefois un entretien plus régulier et attentionné.

Quel que soit le matériau, votre porte d'entrée se décline en de nombreux types et styles avec une grande variété de finitions et de dimensions.



la sécurité avant tout !



l'esthétique



zéro entretien...



le confort thermique

Intimité et luminosité

On retrouve 3 styles de porte : la porte pleine pour plus d'intimité, la porte semi-vitrée pour un juste milieu entre luminosité et intimité, et enfin la porte vitrée, qui laisse passer la lumière du jour pour une luminosité maximale de votre pièce d'entrée.

Porte pleine



Porte semi vitrée



Porte vitrée



La recherche de l'esthétique et de la personnalisation

Les portes Atlantem vous permettront de trouver votre style, du plus contemporain au plus traditionnel. La porte d'entrée devient aujourd'hui la signature de la maison avec une tendance forte aux portes design, personnalisables grâce aux nombreux vitrages (formats, sablage, vitrail, fusing...) et aux incrustations de matériaux (inox, céramique...). Côté finitions la poignée de votre porte d'entrée vous permettra d'apporter une touche finale.

En quête de performances thermiques de haut niveau

La recherche du confort thermique de votre maison passe aussi par votre porte d'entrée.

Elles affichent ainsi un coefficient **Ud* de 0,67 W/m².K à 1,7 W/m².K**



Avec 400 000 cambriolages commis en France chaque année, la sécurité des biens et des personnes est devenue une priorité. Atlantem met à votre disposition une palette d'options pour toujours plus de sécurité. Votre porte d'entrée alliera sécurité et esthétique jusque dans ses vitrages.

Ainsi tous les vitrages de notre gamme de portes d'entrée sont en standard retardateurs d'effractions.

Vous protégez donc :

- les occupants de la maison des blessures en cas de bris de verre accidentel
- votre habitat des tentatives d'effractions

*Le coefficient de transmission thermique Ud représente la capacité d'une porte d'entrée à transmettre la chaleur. Plus ce coefficient est petit, meilleur sera le caractère isolant de la porte d'entrée. Exemple de coefficient Ud pour une porte d'entrée pleine en acier.

SE SENTIR EN SÉCURITÉ



NOUVEAU

Le barillet connecté Door Keeper, la serrure intelligente

Plus de sécurité

Avec son détecteur de vibrations connecté, Door Keeper vous prévient en cas de tentative d'intrusion avant même l'effraction.

Plus de sérénité

Discrète, silencieuse et autonome, la serrure connectée fonctionne même en cas de coupure d'électricité. Gardez l'esprit zen grâce à la visualisation de la position de votre porte en temps réel.

Plus de liberté

Sur place ou à distance, verrouillez ou déverrouillez votre porte d'entrée en toute simplicité. Badge, bracelet, code ou avec votre smartphone grâce à l'application Somfy Keys, vous n'avez plus de risque de perdre vos clés !

Pose simple et rapide

La motorisation connectée s'intègre facilement sans perçage ni câblage à votre porte d'entrée.



Lecteur avec clavier



Badge



Bracelet



Smartphone
(App Somfy Keys)



Clé



À DÉCOUVRIR EN VIDÉO



- Boîtier blanc ou gris selon coloris de la porte,
- Disponible sur nos gammes : ALU Monobloc, PVC à panneau et Vision, BOIS à panneaux et Vision,
- Compatible serrure automatique et à goujons,
- Batterie Lithium rechargeable en USB-C 1 fois par an.

La sécurité avant tout !

Quel que soit le matériau choisi pour votre porte, Atlantem vous propose une protection renforcée. En effet, tous les matériaux n'offrent pas la même résistance aux effractions. L'aluminium est un excellent choix pour les personnes soucieuses de la sécurité de leur porte.

Enfin et surtout, une bonne porte d'entrée n'est rien sans un système de fermeture performant. Atlantem équipe d'office ses portes d'une serrure à déclenchement automatique 5 points mais peut en option les équiper d'une serrure sécurité à goujons. Et si votre porte comprend un élément vitré, assurez-vous que celui-ci est suffisamment résistant.

Les portes aluminium peuvent être renforcées avec une tôle aluminium de 1,8 mm pour améliorer la sécurité sur tous les modèles y compris les modèles vitrés (en option)



Paumelle indégondable de l'extérieur !



Détecteur d'ouverture IO

Placé sur la porte d'entrée, un volet roulant ou une porte de garage, il permet de détecter une tentative d'effraction.

ÉQUIPEMENT STANDARD

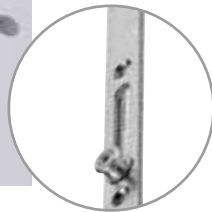

SERRURE À DÉCLENCHEMENT AUTOMATIQUE
5 points



BARILLET DE BASE (3 clés)

ÉQUIPEMENT CONFORT



BARILLET V5 NÉO AVEC FONCTION CLÉ DE SECOURS permettant l'ouverture même si la clé est restée à l'intérieur, barillet fourni avec carte de propriété – 4 clés.



Option : barillet bouton moleté V5 Néo (permet de verrouiller la porte de l'intérieur sans avoir besoin d'utiliser la clé – 4 clés)

OPTION SÉCURITÉ RENFORCÉE

SERRURE À GOUJONS : 2 goujons, 3 pènes 1/2 tour et 1 pêne dormant conforme classe sécurité RC2



BARILLET VMI+ avec fonction clé de secours, très résistant au crochetage, 5 goupilles en acier trempé. Clé de forte section (3 mm) à perçage latéral, offrant une bonne prise en main, barillet fourni avec carte de propriété – 4 clés



Option : barillet bouton moleté VMI+ - 4 clés



BARILLET VOLT avec fonction clé de secours. Clé brevetée réversible. 6 goupilles en acier trempé anti-crochetage, anti-perçage et anti-bumping. Barillet fourni avec carte de propriété – 4 clés en maillechort.



Option : barillet bouton moleté Volt - 4 clés

LES COORDONNÉS



EN QUÊTE D'HARMONIE POUR VOTRE MAISON !

Le tout assorti !

Donnez à votre maison une personnalité unique en coordonnant l'esthétique de votre porte d'entrée avec votre porte de garage et votre portail.



Porte d'entrée



Porte de garage



Portail



GAMME ALUMINIUM

Vitrée	14
Céramique	20
Tendance	22



COORDONNÉ **PATTON**
RAL 7016



Vitrage feuilleté, impression numérique
céramique sur vitrage dépoli trempé

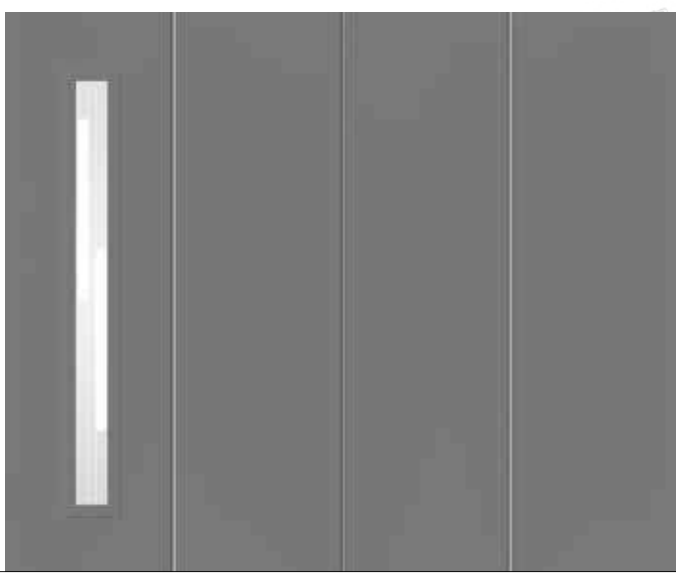
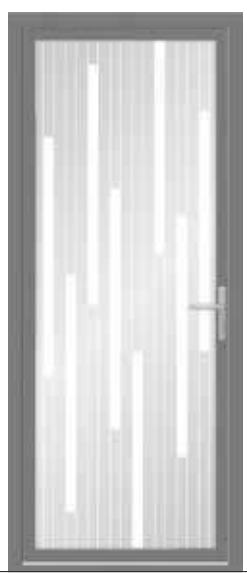

Porte de garage disponible en hublot Alu'nox standard

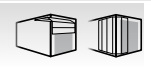



Porte de garage disponible en hublot Alu'nox standard

**LAMB**

Porte d'entrée vitrée aluminium :
RAL 9005, vitrage retardateur
d'effraction dépoli trempé.

Porte de garage :

RAL 9005, hublot Alu'nox laqué
RAL 9005, vitrage dépoli trempé.

Portail : RAL 9005 structuré

Lames de 200 mm

Vitrage dépoli trempé

Décor en impression numérique
céramique sur face dépolie.

**PATTON**

Porte d'entrée vitrée aluminium :
RAL 7037, vitrage retardateur
d'effraction dépoli trempé.

Porte de garage : RAL 7037,
hublot Alu'nox laqué RAL 7037,
vitrage dépoli trempé.

Portail : RAL 7037 structuré

Lames de 200 mm

Vitrage dépoli trempé

Décor en impression numérique
céramique sur face dépolie.



COORDONNÉ **CLAYTON**
RAL 7016



Porte de garage disponible en hublot Alu'nox standard



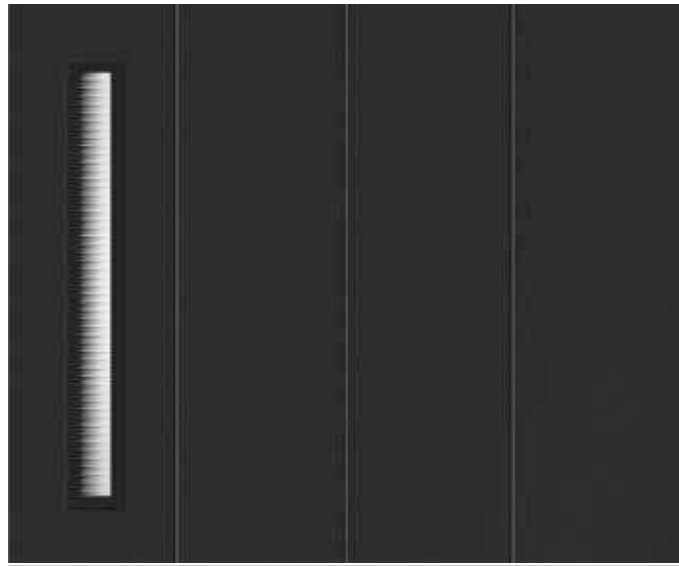

Porte de garage disponible en hublot Alu'nox standard

**BRIDGE**

Porte d'entrée vitrée aluminium :
Noir 2100 sablé, vitrage retardateur
d'effraction dépoli trempé.

Porte de garage :
Noir 2100 sablé, hublot
Alu'nox laqué Noir 2100 sablé,
vitrage dépoli trempé.

Portail : Noir 2100 sablé
Lames de 200 mm
Vitrage dépoli trempé
Décor en impression numérique
céramique sur face dépolie.

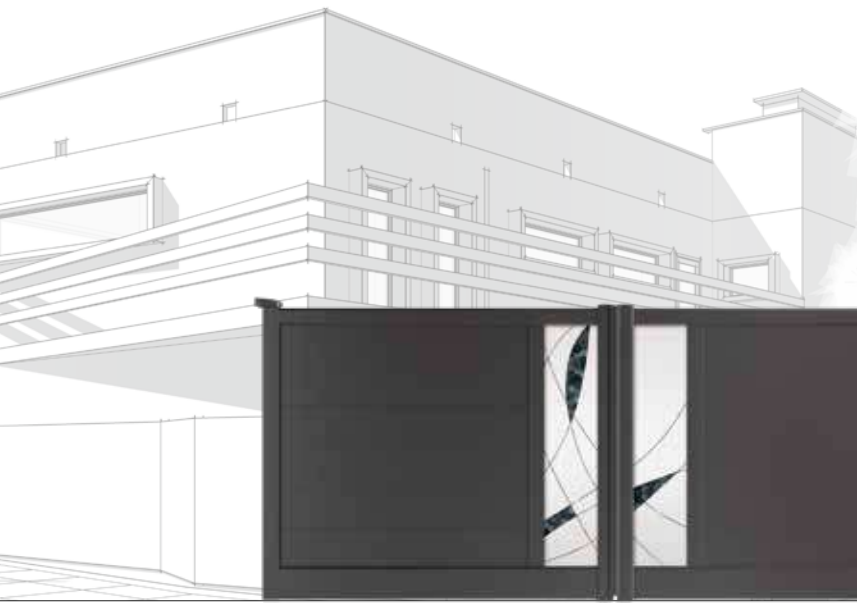
**CLAYTON**

Porte d'entrée vitrée aluminium :
RAL 7022, vitrage retardateur
d'effraction dépoli trempé.

Porte de garage :
RAL 7022, hublot Alu'nox laqué
RAL 7022, vitrage dépoli trempé.

Portail : RAL 7022 structuré
Lames de 200 mm
Vitrage dépoli trempé
Décor en impression numérique
céramique sur face dépolie.



COORDONNÉ **GILL**
RAL 7016

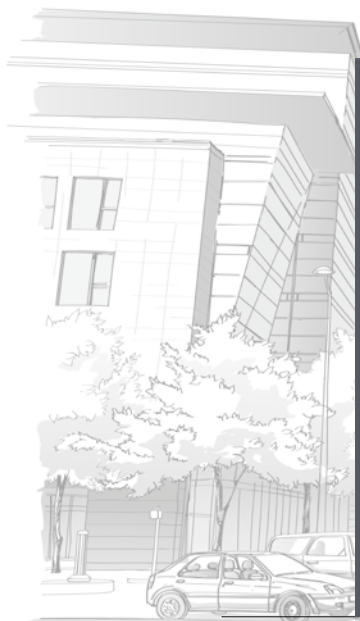

Porte de garage disponible en hublot Alu'nox standard



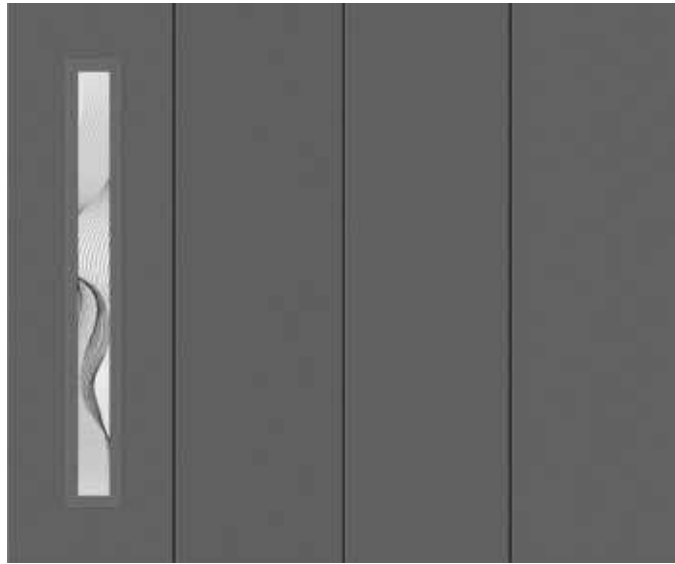

Porte de garage disponible en hublot Alu'nox standard

**ABOTT****Porte d'entrée vitrée aluminium :**

Gris 2900 sablé, vitrage retardateur d'effraction dépoli trempé.

Porte de garage :

Gris 2900 sablé, hublot Alu'nox laqué Gris 2900 sablé, vitrage dépoli trempé.

Portail : Gris 2900 sablé

Lames de 200 mm
Vitrage dépoli trempé
Décor en impression numérique céramique sur face dépolie.

**GILL****Porte d'entrée vitrée aluminium :**

RAL 7012, vitrage retardateur d'effraction dépoli trempé.

Porte de garage :

RAL 7012, hublot Alu'nox laqué RAL 7012, vitrage dépoli trempé.

Portail : RAL 7012 structuré

Lames de 200 mm
Vitrage dépoli trempé
Décor en impression numérique céramique sur face dépolie.





COORDONNÉ **QUARTZ**
RAL 7016

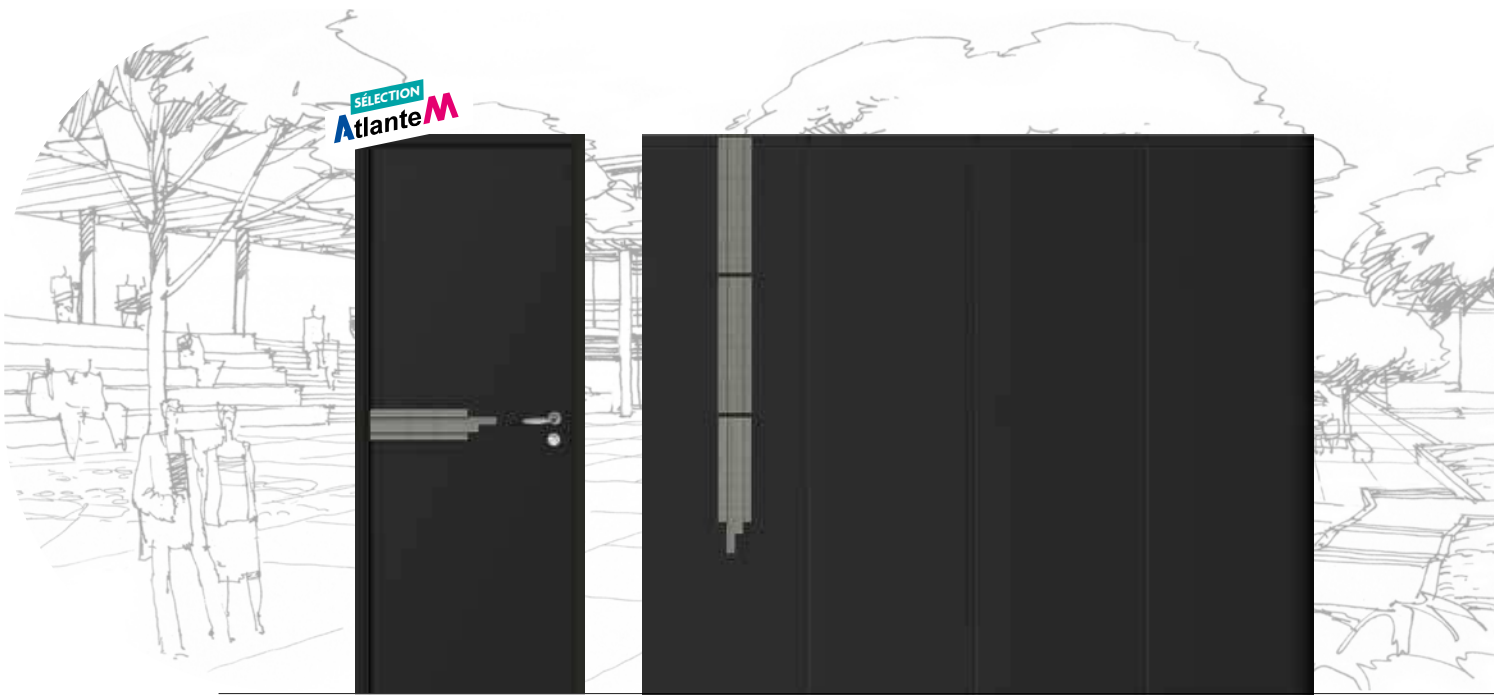

SÉLECTION
Atlante M

Existe en version mixte
intérieur bois



SÉLECTION
Atlante M

Atlante M

Existe en version mixte
intérieur bois**PYRITE**

Porte d'entrée aluminium : RAL 7016, insert céramique extérieur en applique.
Version mixte LUCAS Intérieur bois.
Porte de garage : RAL 7016, insert céramique extérieur en applique.
Portail : RAL 7016 structuré, insert céramique extérieur en applique.

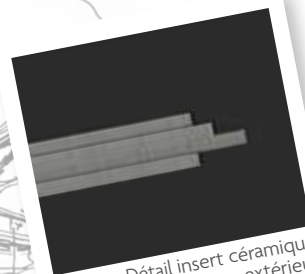
Détail insert céramique
extérieur en applique**QUARTZ**

Porte d'entrée aluminium : RAL 7016, insert céramique extérieur en applique.
Version mixte MARANA Intérieur bois.
Porte de garage : RAL 7016, insert céramique extérieur en applique.
Portail : RAL 7016 structuré, insert céramique extérieur en applique.



SÉLECTION
AtlanteM



SAUF MIXTE

Existe en version mixte
intérieur bois

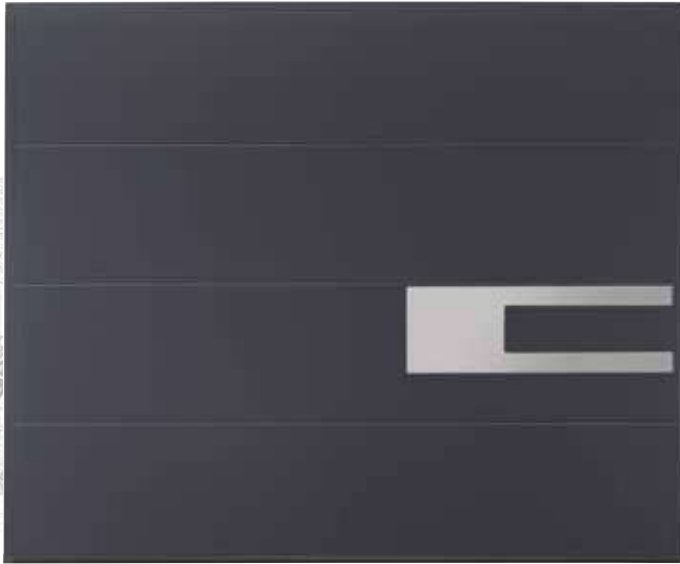

HOUSTON
Porte d'entrée
aluminium :
RAL 7016, insert inox
extérieur en applique.
Version mixte **ERAS**
Intérieur bois.
Porte de garage :
RAL 7016, insert inox
extérieur en applique.
Portail : RAL 7016
structuré, insert inox
extérieur en applique.



SÉLECTION
AtlanteM



SAUF MIXTE

Existe en version mixte
intérieur bois



SÉLECTION
Atlante M



Existe en version mixte
intérieur bois

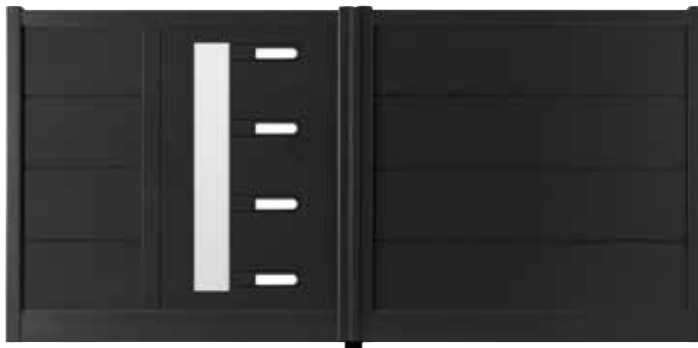
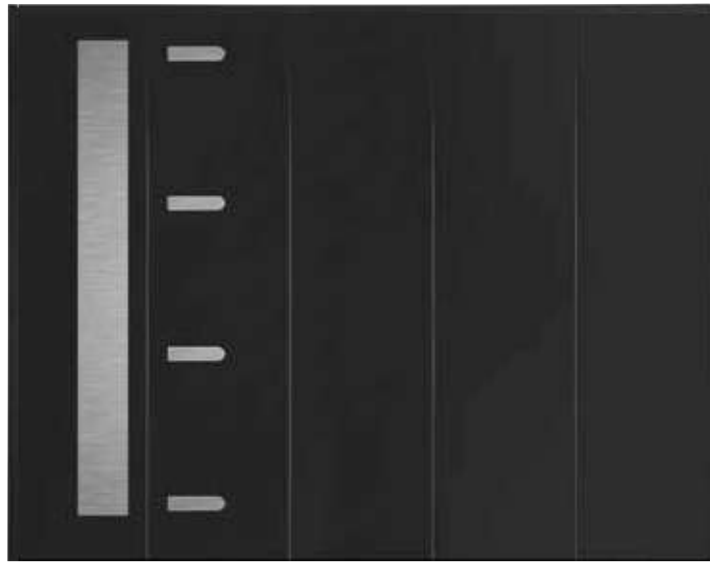

TURNER

Porte d'entrée aluminium :

Noir 2100 sablé, insert inox extérieur en applique, rainurage intérieur/extérieur, vitrage dépoli.

Version mixte PORRA Intérieur bois.

Porte de garage : Noir 2100 sablé, insert inox extérieur en applique.

Portail : Noir 2100 sablé, insert inox extérieur en applique, rainurage intérieur/extérieur, vitrage dépoli.



LEWIS

Porte d'entrée aluminium :

RAL 7012, insert inox extérieur en applique, rainurage intérieur/extérieur, vitrage dépoli.

Version mixte FONTANY Intérieur bois.

Porte de garage :

RAL 7012, insert inox extérieur en applique.

Portail : RAL 7012 structuré, insert inox extérieur en applique, rainurage intérieur/extérieur, vitrage dépoli.



Existe en version mixte
intérieur bois

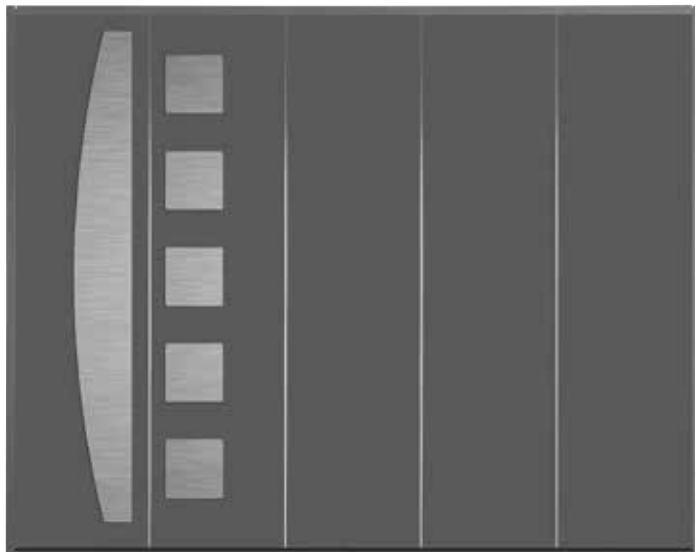

HARVEY

Porte d'entrée aluminium :
Gris 2900 sablé, insert inox
extérieur en applique, vitrage
dépoli.

Version mixte CRISTINA
Intérieur bois.

Porte de garage : Gris 2900
sablé, insert inox extérieur
en applique.

Portail : Gris 2900 sablé,
insert inox extérieur en
applique, vitrage dépoli.

SÉLECTION
AtlanteM



Existe en version mixte
intérieur bois



SÉLECTION
Atlante M



Existe en version mixte
intérieur bois

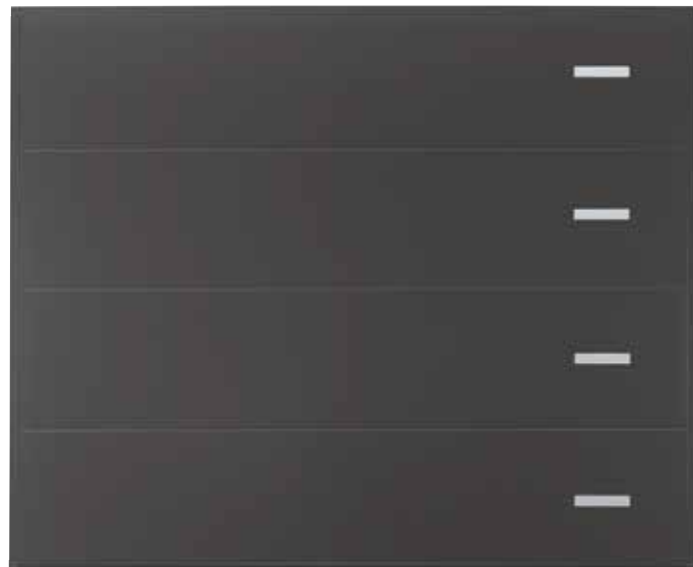

REED
Porte d'entrée aluminium : RAL 7022, insert inox extérieur en applique, rainurage intérieur/extérieur.
Version mixte MESA Intérieur bois.
Porte de garage : RAL 7022, insert inox extérieur en applique.
Portail : RAL 7022 structuré, insert inox extérieur en applique, rainurage intérieur/extérieur.



LEE
Porte d'entrée aluminium : RAL 7016, insert Inox extérieur affleurant, rainurage intérieur/extérieur.
Version mixte FERRA Intérieur bois.
Porte de garage : RAL 7016, insert inox extérieur affleurant.
Portail : RAL 7016 structuré, insert inox extérieur affleurant.



LES PORTES GRANDS VITRAGES



FAITES ENTRER LA LUMIÈRE...

Une grande surface vitrée pour plus de clarté, sans négliger la sécurité !

Adaptable sur les portes Aluminium, PVC et Bois, la collection des vitrages décoratifs Vision va vous permettre de faire rentrer pleinement la lumière tout en préservant votre intimité et votre sécurité.



*Plus de clarté tout en préservant
intimité et sécurité !*



Les portes qui nous ressemblent

PORTES GRANDS VITRAGES

Portes Vision.....**28**



PERSONNALISEZ VOTRE PORTE

UNIC

Entièrement personnalisable, le modèle Unic vous permet de créer votre vitrage en choisissant une photo sur le site **stock.adobe.com**, parmi une multitude de visuels.

Nos artisans réalisent à la pièce et à vos dimensions votre porte d'entrée en Aluminium, PVC ou Bois. Laissez libre cours à votre imagination !

UNIC
Porte aluminium à rupture de pont thermique. Vitrage feuilleté, **impression numérique céramique Haute Définition**, poignée plaque étroite Nova inox. Porte réalisable en bois ou en PVC.



VOYAGE

Exemples de personnalisations



VITRAIL



PLAN



ARCHITECTURE



TROPICAL



MER



CITADIN

Le visuel est identique à l'intérieur comme à l'extérieur. Luminosité moyenne à faible selon la photo choisie, sans transparence.



- 1- Téléchargez le guide de personnalisation en scannant le QR Code ou tapez « stock.adobe.com » dans votre moteur de recherche.
- 2- Choisissez le visuel qui vous ressemble.
- 3- Fournissez la référence de l'image.
- 4- Recevez votre projet avant fabrication dans nos ateliers.



St Adobe Stock stock.adobe.com



CARTER

Porte bois, vitrage dépoli, poignée rosace Ella inox.
 Porte réalisable en aluminium ou en PVC.
 Option cintrée possible en bois et en PVC.
 Vitrage au choix voir page 176.



Porte PVC



Porte Aluminium

SÉLECTION
Atlante M



ARVON

Porte aluminium à rupture de pont thermique, vitrage feuilleté, impression numérique céramique sur vitrage dépoli trempé, poignée rosace Ella inox. Porte réalisable en aluminium ou en PVC.



SÉLECTION
Atlante M

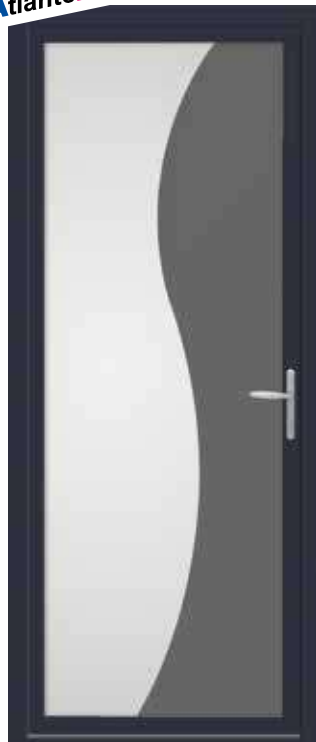

HALF

Porte aluminium à rupture de pont thermique, impression numérique céramique sur vitrage dépoli trempé RAL 7016, poignée plaque étroite Nova inox. Porte réalisable en bois ou en PVC.



NOUVEAU

MOODY

Porte aluminium à rupture de pont thermique, vitrage dépoli feuilleté, petits bois collés, soubassement aluminium, poignée plaque étroite Nova inox. Porte réalisable en PVC.

SÉLECTION
Atlante M



JAMES
Porte aluminium à rupture de pont thermique, vitrage feuilleté, impression numérique céramique sur vitrage dépoli trempé RAL 7016 (disponible en laquage 3004, 7016, 9005 et 9016), poignée plaque étroite Nova inox. Porte réalisable en bois ou en PVC. Non disponible en bicoloration.

SÉLECTION
Atlante M



Soubassement et petits bois imprimés sur le vitrage

JAMMY
Porte aluminium à rupture de pont thermique, vitrage feuilleté, impression numérique céramique sur vitrage dépoli trempé RAL 7016 (disponible en laquage 3004, 7016, 9005 et 9016), poignée plaque étroite Nova inox. Porte réalisable en bois ou en PVC. Non disponible en bicoloration.



Sablage Robson

SÉLECTION
Atlante M



ROBSON
Porte aluminium à rupture de pont thermique, vitrage feuilleté, motif translucide sur vitrage dépoli, poignée plaque étroite Nova inox. Porte réalisable en bois ou en PVC.



BAGUIO
Porte aluminium à rupture de pont thermique, vitrage feuilleté, sablage sur vitrage miroir, poignée plaque étroite Nova inox. Porte réalisable en bois ou en PVC.





PORTE **SHELBY**



Effet plaque
métallique rivetée

SÉLECTION
Atlante M



SHELBY
Porte aluminium à rupture de pont thermique. Vitrage feuilleté, impression numérique céramique Haute Définition sur vitrage dépoli trempé, poignée plaque étroite Nova inox. Porte réalisable en bois ou en PVC.

SÉLECTION
Atlante M



Motifs de résine noirs et transparents

WILSON
Porte aluminium à rupture de pont thermique, vitrage feuilleté, motifs de résine noirs et transparents, poignée plaque étroite Nova inox. Porte réalisable en bois ou en PVC.



SÉLECTION
Atlante M



BRADY
Porte aluminium à rupture de pont thermique, vitrage feuilleté, sablage sur vitrage dépoli, poignée plaque étroite Nova inox. Porte réalisable en bois ou en PVC.

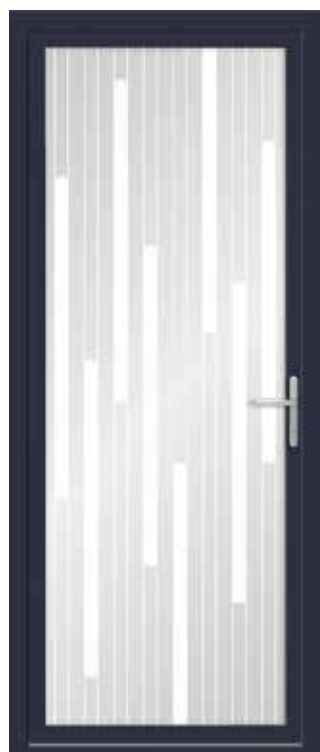

SÉLECTION
Atlante M**PATTON**

Porte aluminium à rupture de pont thermique. Vitrage feuilleté, impression numérique céramique sur vitrage dépoli trempé, poignée plaque étroite Nova inox. Porte réalisable en bois ou en PVC.

**MACKENZIE**

Porte aluminium à rupture de pont thermique, vitrage feuilleté, sablage sur vitrage dépoli, poignée plaque étroite Nova inox. Porte réalisable en bois ou en PVC.

SÉLECTION
Atlante M**MILLER**

Porte aluminium à rupture de pont thermique, vitrage feuilleté, sablage sur vitrage dépoli, poignée plaque étroite Nova inox. Porte réalisable en bois ou en PVC.

**FOX**

Porte aluminium à rupture de pont thermique, vitrage feuilleté, sablage sur vitrage dépoli, poignée plaque étroite Nova inox. Porte réalisable en bois ou en PVC.

**CASEY**

Porte aluminium à rupture de pont thermique, vitrage feuilleté, sablage sur vitrage dépoli, poignée plaque étroite Nova inox. Porte réalisable en bois ou en PVC.





PORTE **CLAYTON**



CLAYTON

Porte aluminium à rupture de pont thermique. Vitrage feuilleté, impression numérique céramique sur vitrage dépoli trempé, poignée plaque étroite Nova inox. Porte réalisable en bois ou en PVC.



BRIDGE

Porte aluminium à rupture de pont thermique. Vitrage feuilleté, impression numérique céramique sur vitrage dépoli trempé, poignée plaque étroite Nova inox. Porte réalisable en bois ou en PVC.

SÉLECTION
AtlanteM



LINDSEY

Porte aluminium à rupture de pont thermique. Vitrage feuilleté, impression numérique céramique Haute Définition sur vitrage dépoli trempé, poignée plaque étroite Nova inox. Porte réalisable en bois ou en PVC.

SÉLECTION
Atlante M



PRATT

Porte aluminium à rupture de pont thermique, vitrage feuilleté, sablage sur vitrage dépoli, poignée plaque étroite Nova inox. Porte réalisable en bois ou en PVC.



SÉLECTION
Atlante M



Sablage sur vitrage argenté
effet miroir

FLOYD

Porte aluminium à rupture de pont thermique, vitrage feuilleté, sablage sur vitrage argenté, poignée plaque étroite Nova inox. Porte réalisable en bois ou en PVC.

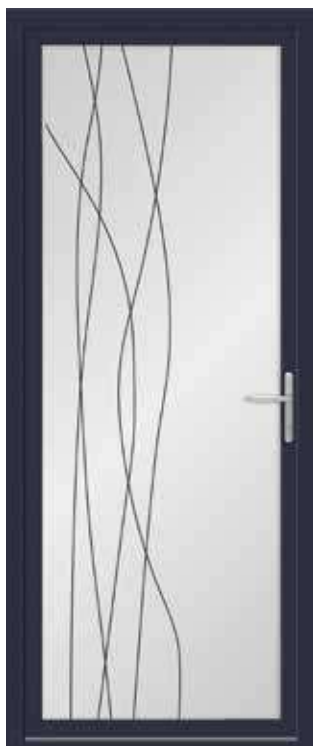

GILL

Porte aluminium à rupture de pont thermique. Vitrage feuilleté, impression numérique céramique sur vitrage dépoli trempé, poignée plaque étroite Nova inox. Porte réalisable en bois ou en PVC.



LAMB

Porte aluminium à rupture de pont thermique. Vitrage feuilleté, impression numérique céramique sur vitrage dépoli trempé, poignée plaque étroite Nova inox. Porte réalisable en bois ou en PVC.



ABBOTT

Porte aluminium à rupture de pont thermique. Vitrage feuilleté, impression numérique céramique sur vitrage dépoli trempé, poignée plaque étroite Nova inox. Porte réalisable en bois ou en PVC.

SÉLECTION
AtlanteM



Effet ardoise

ELLIS

Porte aluminium à rupture de pont thermique. Vitrage feuilleté, impression numérique céramique Haute Définition sur vitrage dépoli trempé, poignée plaque étroite Nova inox. Porte réalisable en bois ou en PVC.

SÉLECTION
AtlanteM



Sablage Wood

WOOD

Porte aluminium à rupture de pont thermique, vitrage feuilleté, sablage du motif sur vitrage dépoli, poignée plaque étroite Nova inox. Porte réalisable en bois ou en PVC.

SÉLECTION
AtlanteM



THOMAS

Porte aluminium à rupture de pont thermique, vitrage feuilleté, sablage sur vitrage dépoli, poignée plaque étroite Nova inox. Porte réalisable en bois ou en PVC.

VICTORIA

Porte aluminium à rupture de pont thermique, vitrage feuilleté, sablage sur vitrage dépoli, poignée plaque étroite Nova inox. Porte réalisable en bois ou en PVC.



BALDWIN

Porte aluminium à rupture de pont thermique, vitrage feuilleté, sablage sur vitrage dépoli, poignée plaque étroite Nova inox. Porte réalisable en bois ou en PVC. Vitrage au choix voir page 176.



Impression noir Logan

SÉLECTION
Atlante M



LOGAN
Porte aluminium à rupture de pont thermique, vitrage feuilleté, impression numérique céramique sur vitrage dépoli trempé, poignée plaque étroite Nova inox. Porte réalisable en bois ou en PVC.



SÉLECTION
Atlante M



Effet béton

LAWSON
Porte aluminium à rupture de pont thermique. Vitrage feuilleté, impression numérique céramique Haute Définition sur vitrage dépoli trempé, poignée plaque étroite Nova inox. Porte réalisable en bois ou en PVC.

VITRAGE CLAIR



BENNETT
Porte aluminium à rupture de pont thermique. Vitrage feuilleté, impression numérique céramique sur vitrage clair trempé, poignée plaque étroite Nova inox. Porte réalisable en bois ou en PVC.

VITRAGE CLAIR



BUTLER
Porte aluminium à rupture de pont thermique. Vitrage feuilleté, impression numérique céramique sur vitrage clair trempé, poignée plaque étroite Nova inox. Porte réalisable en bois ou en PVC.

ESTHÉTIQUE

Choix des matériaux, des coloris et des vitrages décoratifs !



LE DESIGN DE L'ALUMINIUM

Bicoloration ou monocoloration au choix

- **OUVRANT DE 65 MM** d'épaisseur à rupture de pont thermique
- **TRIPLE JOINT D'ÉTANCHÉITÉ**
- **REJET D'EAU EN ALUMINIUM LAQUÉ**



L'ESTHÉTIQUE DU PVC

Personnalisez votre porte avec 3 coloris (blanc, beige, gris selon les modèles) ou choisissez une porte PVC imitation Bois qui reproduit à la perfection le bois naturel ou peint (parmi les 20 nuances proposées).

- **OUVRANT DE 82 MM** d'épaisseur à 6 chambres d'isolation parfaitement réparties. **OUVRANT INTÉGRALEMENT ET SYSTÉMATIQUEMENT RENFORCÉ** à l'aide de fibre de verre continue (Chaque mètre de profil comporte 200 000 mètres de fibres de verre)
- **DOUBLE JOINT D'ÉTANCHÉITÉ**
- **REJET D'EAU EN PVC**
- **DORMANT DE 70 MM** avec renfort thermique, associant mousse PVC basse densité et des câbles en acier intégrés, il permet d'optimiser les performances thermiques



Option
cintrée
possible

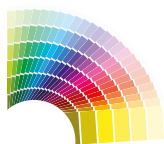

PERSONNALISEZ VOTRE PORTE
AVEC NOS PALETTES COULEURS



LA NOBLESSE DU BOIS

Entre les nombreux modèles, les essences de bois et les nombreuses finitions disponibles, la porte Bois offre un choix illimité !

- **OUVRANT DE 57 MM** d'épaisseur
- **DOUBLE JOINT D'ÉTANCHÉITÉ**
- **ASSEMBLAGE** affleurant non marqué
- **PLINTHE INTÉRIEURE ET EXTÉRIEURE**
- **DORMANT DE 57 MM** d'épaisseur



Le chêne allie tradition et tendance.

Nos approvisionnements en chêne et notre chaîne de contrôle sont certifiés et bénéficient de l'éco-label PEFC.

Le chêne est naturellement durable et permet de garantir une gestion responsable des forêts. Tous nos modèles sont disponibles en chêne.

Sur demande.

“ luminosité
et intimité ”



LA SÉCURITÉ PAR LE VITRAGE

VITRAGE SP510

Toutes les Portes Vision sont équipées d'un vitrage SP510 (ou 44.6). Il s'agit d'un verre de sécurité qui possède la capacité de résister et de retarder une tentative d'effraction grâce à sa composition.



Isolation thermique



Sécurité renforcée
porte équipée d'un vitrage retardateur d'effraction



Isolation acoustique



Verre trempé
rend le vitrage 5 fois plus résistant



Protection U.V.
couleurs préservées dans le temps



Nettoyage facile
Insensible à la pollution

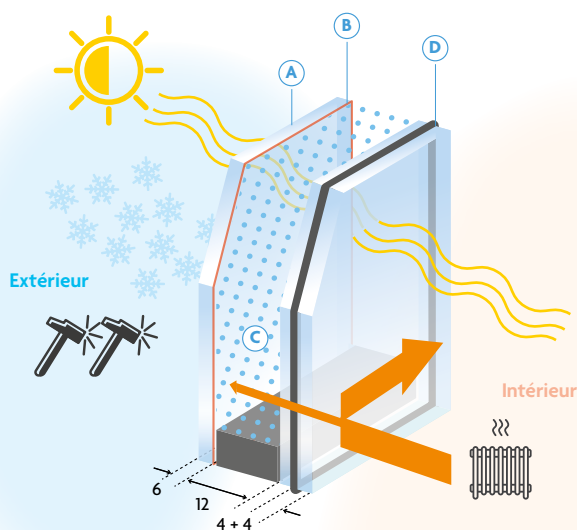

Verre feuilleté avec 6 films PVB (Poly Vinyl de Butyral)

- A VITRAGE 6 MM TREMPÉ**
- B IMPRESSION CÉRAMIQUE HD**
à l'intérieur du vitrage (pas de rayure, pas de dégradation possible...)
- C L'ARGON ISOLE LE VITRAGE**
pour éviter toute perte de chaleur vers l'extérieur du logement
- D VITRAGE FEUILLETÉ**, retardateur d'effraction 44.6 ITR (Isolation Thermique Renforcée : régule l'entrée des rayons du soleil l'été et réduit les pertes de chaleur l'hiver)

ISOLATION THERMIQUE :
VITRAGE 6 ITR/
12 ARGON/SP510
DOUBLE VITRAGE, Ug 1,1

ISOLATION ACOUSTIQUE :
30 dB(A)

TLw (TRANSMISSION DE
LUMIÈRE PAR LA FENÊTRE) :
75 %

RAYONNEMENT U.V.
90 %



Serrure 5 points en standard !

OPTIONS DE SÉCURITÉ RENFORCÉE



SERRURE À GOUJONS. 2 goujons,
3 pènes 1/2 tour et 1 pêne dormant
conforme classe sécurité RC2

Évaluation de la résistance à l'effraction selon la norme EN 356

Le vitrage SP510 résiste à la chute de 9 billes d'acier de 4,11 kg chacune, lâchées à 9 m de haut. Il est classé P5A, ce qui correspond à une protection contre le vandalisme et l'effraction.

Les 6 films P.V.B. (Poly Vinyl Butyral), assureront le maintien en place du vitrage en cas de tentative d'intrusion. Effet dissuasif très efficace.

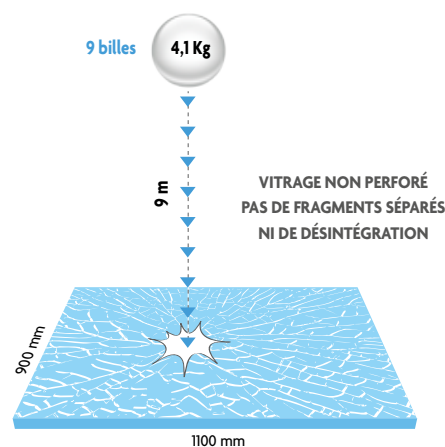

Classe EN 356	Degré de protection	Test hauteur de chute (m)	Performances	Exemple de produit	Épaisseur (en mm)
P1 A	Protection contre le vandalisme non organisé	1,5 m (3 billes)	Non traversé	33.2	6.8
P2 A	Protection contre le vandalisme non organisé	3 m (3 billes)	Non traversé	44.2	8.8
P3 A	Protection contre le vandalisme non organisé	6 m (3 billes)	Non traversé	44.3	9
P4 A	Protection contre l'effraction	9 m (3 billes)	Non traversé	44.4	9.5
P5 A protection renforcée	Protection contre l'effraction	9 m (9 billes)	Non traversé	44.6/SP510	10.3

CONFORT

Gagnez en luminosité sans perdre en intimité !

La porte Vision augmente significativement la luminosité et ce, de la façon la plus naturelle qui soit.

Les Portes vitrées Atlantem vous garantissent un coefficient thermique performant :

Portes aluminium : **Ud de 1,5 W/m².K**

Portes PVC : **Ud de 1,3 W/m².K**

Portes Bois : **Ud de 1,5 W/m².K**



ALUMINIUM



PVC ET BOIS



Pratique !

Paumelles au réglage tridimensionnel

sans dégonder l'ouvrant !
Autolubrifiantes et gainées en polyacétal, sans effet trace noire sur les murs !



SEUIL ALUMINIUM DE 20 MM à rupture de pont thermique conforme à la réglementation PMR (Personne à Mobilité Réduite).
OPTION SEUIL DE 40 MM POSSIBLE POUR LES PORTES PVC

LES PORTES ALUMINIUM & MIXTE



LÉGER, SOLIDE, RÉSISTANT, STABLE & DURABLE !

Rassurant et tellement moderne !

Matériau résistant aux épreuves de la météo et garanti sans déformation, l'aluminium, symbole de modernité par excellence, vous permettra de donner un caractère unique à votre entrée. Recyclable à l'infini, il est un gage de respect de notre environnement.

Toutes les portes Atlantem aluminium ou mixte sont monobloc. Plus esthétiques, elles assurent un design épuré et moderne. Plus compactes et performantes en termes d'isolation thermique, les portes monobloc vous apportent sécurité et confort ! En version mixte, apportez une touche chaleureuse à votre intérieur. Outre ses qualités de robustesse, durabilité et de sécurité, l'aluminium est le matériau qui vous permet le plus grand choix en termes de couleurs et de finitions pour votre porte.



Les portes qui nous ressemblent

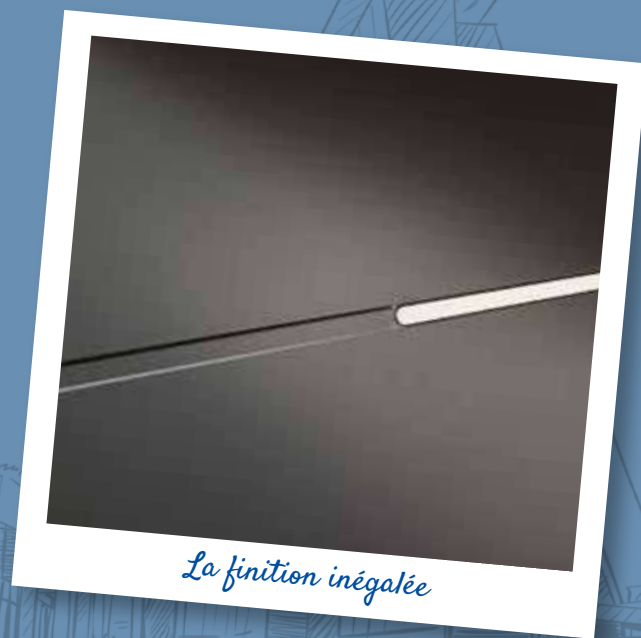

La finition inégalée

PORTES MONOBLOC

Portes Tendance	44
Portes Tradition	76
Portes Alu First 	86

SÉLECTION
Atlante M



DUNN
RAL 5023, rainurage
intérieur/extérieur,
poignée rosace
Nova inox.



Vue intérieure mixte
BLASCO



CROSS
RAL 9005, rainurage
intérieur/extérieur,
poignée rosace
Nova inox.



Vue intérieure mixte
ARAMBOL

SÉLECTION
Atlante M



GRANT
RAL 9005,
rainurage intérieur/
extérieur, poignée
rosace Nova inox.



Vue intérieure mixte
BOVERO



MOORE
Bleu canon, décor lisse
intérieur/extérieur,
option barre de tirage.



Vue intérieure mixte
IPAS

SÉLECTION
Atlante M**REED**

RAL 7016,
insert inox extérieur
en applique, rainurage
intérieur/extérieur,
poignée rosace Nova
inox.



Vue intérieure mixte
MESA



Insert inox applique, rainurage du parement
aluminium

**TYLER**

Bleu canon,
rainurage intérieur/
extérieur, poignée
rosace Nova inox.



Vue intérieure mixte
PRADO



Insert inox extérieur
Mills

**MILLS**

RAL 7016,
insert inox
extérieur en
applique,
rainurage
intérieur/
extérieur,
poignée
rosace Nova
inox.



Vue intérieure mixte
HERRERA



PORTE **HOUSTON**
RAL 7016

SÉLECTION
Atlante M**HOUSTON**

RAL 7016, insert inox extérieur en applique, poignée rosace Nova inox, décor lisse intérieur en standard.



Vue intérieure mixte
ERAS

**PARSON**

RAL 7022, insert inox intérieur/extérieur affleurant, rainurage intérieur/extérieur, poignée rosace Nova inox.



Vue intérieure mixte
ORTIS

SÉLECTION
Atlante M**NASH**

RAL 7016, insert inox extérieur en applique, poignée rosace Nova inox, décor lisse intérieur en standard.



Vue intérieure mixte
LANDRY

SÉLECTION
Atlante M**LEE**

RAL 7016, insert inox extérieur affleurant, rainurage intérieur/extérieur, poignée rosace Nova inox.



Vue intérieure mixte
FERRA

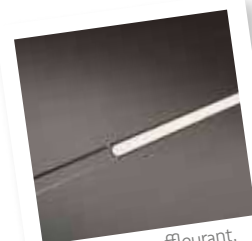

Insert inox affleurant,
rainurage du parement
aluminium



PORTE **GLOVER**
RAL 9005



GLOVER
RAL 7016, insert inox
intérieur/extérieur
affleurant, rainurage
intérieur/extérieur, poignée
rosace Nova inox.



Vue intérieure mixte
TRIANA



CRUZ
RAL 9005, insert inox
extérieur en applique,
rainurage intérieur/
extérieur, poignée rosace
Nova inox.



Vue intérieure mixte
ARANIAS

SÉLECTION
AtlanteM**OPALE**

RAL 7016,
insert céramique extérieur
en applique, poignée rosace
Nova inox, décor lisse
intérieur en standard.



Vue intérieure mixte
LORENZO

SÉLECTION
AtlanteM**QUARTZ**

RAL 7016,
insert céramique extérieur
en applique, poignée rosace
Nova inox, décor lisse
intérieur en standard.



Vue intérieure mixte
MARANA

SÉLECTION
AtlanteM**PYRITE**

RAL 7016,
insert céramique
extérieur en applique,
poignée rosace Nova
inox, décor lisse
intérieur en standard.



Vue intérieure mixte
LUCAS



Les portes qui nous ressemblent



PORTE **TUCKER**
Bleu canon



BARTON
RAL 9007, poignée
de tirage extérieure
intégrée laquée à la
couleur de la porte.



Vue intérieure mixte
PARDONO



TUCKER
RAL 7022, rainurage
intérieur/extérieur,
poignée de tirage
incrustée en inox.



Vue intérieure mixte
ROSARIO

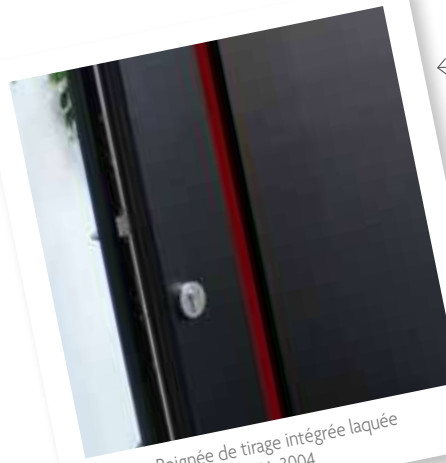

Poignée de tirage intégrée laquée
RAL 3004

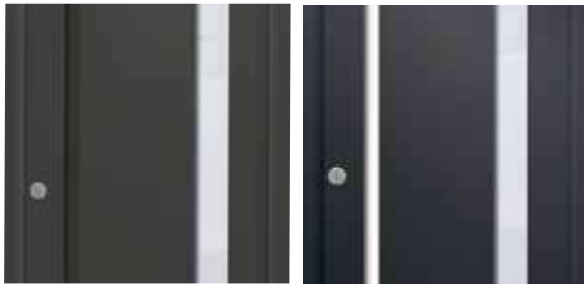

Poignée intégrée à
la couleur de la porte

Poignée intégrée RAL 9016



FLETCHER

Noir 2100 sablé,
poignée de tirage
extérieure intégrée
laquée RAL 3004,
vitrage dépoli 2 faces
inclus.



Vue intérieure mixte
FELIPE

SÉLECTION
AtlanteM



Barre de tirage galbée



WATSON

RAL 7016, barre de tirage
extérieure en inox.



Vue intérieure mixte
PLAZA



PORTE **DOUGLAS**
RAL 7016



Poignée de tirage incrustée en inox



DOUGLAS
RAL 8019,
rainurage intérieur/
extérieur, poignée de
tirage incrustée en
inox, vitrage dépoli
2 faces inclus.



Vue intérieure mixte
RIBÉRA



SÉLECTION
Atlante M**OLSON**

RAL 7012, insert inox extérieur en applique, rainurage intérieur/extérieur, poignée rosace Nova inox, vitrage dépoli.



Vue intérieure mixte
MORENOS

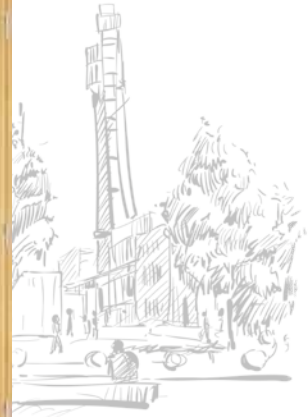

PORTE **FOSTER**
RAL 7016

SÉLECTION
Atlante M**FOSTER**

RAL 7039, insert inox extérieur en applique, rainurage intérieur/extérieur, poignée rosace Nova inox, vitrage dépoli.



Vue intérieure mixte
SALDANA



PORTE **AUSTIN**



Grille motif Papyrus



Grille motif Jungle

**AUSTIN**

Grille motif Jungle ou Papyrus, poignée rosace Fold inox, vitrage dépoli. Grille motif Papyrus RAL 7016 texturé.

Vue intérieure alu
AUSTINVue intérieure mixte
LEONARDO**DESIGN INÉDIT**signé
Atlante M**Personnalisez la couleur* de la grille à vos envies**Grille motif Jungle
RAL 3004 texturéGrille motif Jungle
RAL 7016 texturéGrille motif Jungle
RAL 9005 texturéGrille motif Jungle
Noir 2100 sabléGrille motif Jungle
Gris 2900 sabléGrille motif Jungle
Gris clair SGP
texturéGrille motif Jungle
Gris métallique SMB
texturéGrille motif Papyrus
RAL 9006 texturé

* 8 coloris disponibles



PORTE **TODD**
RAL 7016

SÉLECTION
Atlante M

TODD
RAL 7016,
rainurage intérieur/
extérieur, poignée
rosace Nova inox,
vitrage dépoli.



Vue intérieure mixte
SELVA

SÉLECTION
Atlante M

OLIVER
Bleu canon,
poignée rosace
Nova inox,
vitrage dépoli.



Vue intérieure mixte
LAURIA

SÉLECTION
Atlante M

TURNER
RAL 5023, insert
inox extérieur en
applique, rainurage
intérieur/extérieur,
poignée rosace
Nova inox,
vitrage dépoli.



Vue intérieure mixte
PORRA

SÉLECTION
Atlante M

PHILLIPS
RAL 7016, rainurage
int./ext., option barre
de tirage, vitrage
dépoli 2 faces inclus.



Vue intérieure mixte
SUAREZ



PORTE **GROFF**
Noir 2100 sablé



Insert inox extérieur en applique,
rainurage, vitrage dépoli 2 faces



GROFF
Noir 2100 sablé, insert
inox extérieur en
applique, rainurage
intérieur/extérieur,
poignée rosace Nova
inox, vitrage dépoli
2 faces inclus.



Vue intérieure mixte
MARQUEZ





PORTE **FLORES**
RAL 7016

SAUF MIXTE



FLORES
RAL 7035, rainurage
intérieur/extérieur,
poignée rosace Nova
inox, vitrage dépoli
2 faces inclus.



Vue intérieure mixte
BLAVIS

SÉLECTION
AtlanteM



HOGAN
RAL 7016, poignée
rosace Nova inox,
vitrage dépoli.



Vue intérieure mixte
DUQUE

SÉLECTION
AtlanteM



ROY
RAL 3004, insert inox
extérieur en applique,
poignée rosace Nova
inox, vitrage dépoli.



Vue intérieure mixte
NAVARO



PORTE **PORTER**
RAL 7016

NOUVEAU

PORTER

Gris 2900 sablé,
insert inox intérieur/
extérieur en applique
en standard, poignée
rosace Nova inox,
vitrage dépoli
2 faces inclus.



Vue intérieure mixte
SANCHO



PORTE **RAMSEY**
RAL 7016



Sablage Kim



Sablage Soto

SÉLECTION
Atlante M



BECKER
RAL 7012, rainurage intérieur/extérieur, poignée rosace Nova inox, vitrage dépoli.

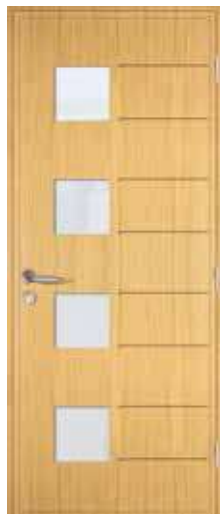

Vue intérieure mixte
ALEGRE



RAMSEY
RAL 7012, rainurage intérieur/extérieur, poignée rosace Nova inox, vitrage dépoli.



Vue intérieure mixte
SANGO



PORTE **MAXWELL**
RAL 7016



Vitrage dépoli, rainurage



MAXWELL
RAL 7012, rainurage
intérieur/extérieur,
poignée rosace
Nova inox,
vitrage dépoli
2 faces inclus.



Vue intérieure mixte
QUINTANA

POWELL
RAL 3004, insert inox
extérieur en applique,
poignée rosace Nova inox,
option vitrage Aria.



Vue intérieure mixte
ORTEGA



Fusing Aria rouge



Fusing Aria noir



PORTE **HART**
RAL 7037

SAUF MIXTE

**HART**

RAL 9005, rainurage intérieur/extérieur, poignée rosace Nova inox, vitrage dépoli.



Vue intérieure mixte
CLAVERO

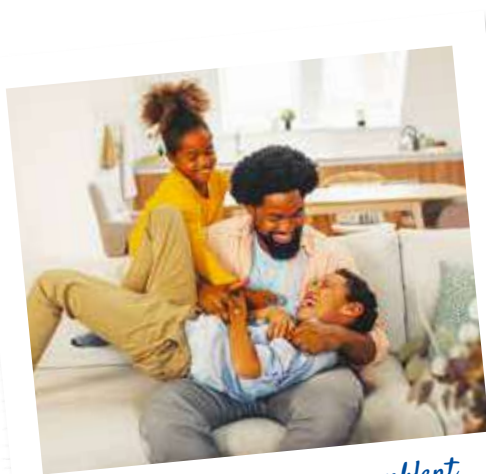

Les portes qui nous ressemblent

**NOUVEAU****STEWART**

RAL 7012, insert inox extérieur en applique, poignée rosace Nova inox, vitrage dépoli 2 faces inclus.



Vue intérieure mixte
OROSCO



PORTE **OLIO** vue intérieure



Insert inox Scott

SÉLECTION
AtlanteM

SCOTT
RAL 7016, insert inox extérieur
en applique, rainurage
intérieur/extérieur, poignée
rosace Nova inox,
vitrage dépoli.



Vue intérieure Olio



Vue intérieure mixte
OLIO





PORTE **HARVEY**
RAL 7016

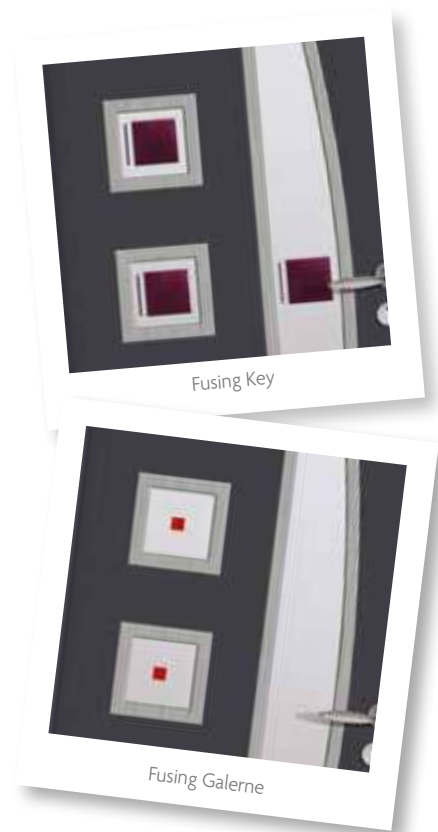

Fusing Key

Fusing Galerne



DANIELS

Noir 2100 sablé, insert inox intérieur/extérieur en applique en standard, rainurage intérieur/extérieur, poignée rosace Nova inox, vitrage dépoli 2 faces inclus.



Vue intérieure mixte
MOLI



HARVEY

RAL 7016, insert inox extérieur en applique, poignée rosace Nova inox, vitrage dépoli.



Vue intérieure mixte
CRISTINA



PORTE **HIGGINS**
RAL 7037



Insert inox Higgins

HIGGINS

RAL 9005, insert inox intérieur/extérieur affleurant, rainurage intérieur/extérieur, poignée rosace Nova inox, vitrage dépoli 2 faces inclus.

SÉLECTION
Atlante M**LUNA**

RAL 7016, rainurage intérieur/extérieur, poignée rosace Nova inox, vitrage dépoli.

Vue intérieure mixte
FUENTES**LEWIS**

RAL 7016, insert inox extérieur en applique, rainurage intérieur/extérieur, poignée rosace Nova inox, vitrage dépoli 2 faces inclus.

SÉLECTION
Atlante M**OWENS**

RAL 9006 Galet, rainurage intérieur/extérieur, poignée rosace Nova inox, vitrage dépoli.

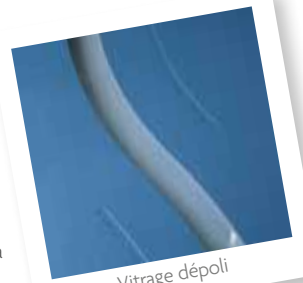

Vitrage dépoli

Vue intérieure mixte
LUCIOVue intérieure mixte
FONTANY



PORTE **HARMON**
RAL 7016



Rainurage et vitrage Harmon



HARMON
RAL 7016, rainurage
intérieur/extérieur,
poignée rosace
Nova inox, vitrage
dépoli 2 faces
inclus.



Vue intérieure mixte
AMIGO

SÉLECTION
Atlante M



EVANS
Bleu canon, insert pierre naturelle grise affleurant intérieur/extérieur, rainurage intérieur/extérieur, poignée rosace Nova inox, vitrage dépoli 2 faces inclus.



Vue intérieure mixte
MARTINEZ

SÉLECTION
Atlante M



RICE
RAL 7016, rainurage intérieur/extérieur, poignée rosace Nova inox, vitrage dépoli.



Vue intérieure mixte
MOLTO



PORTE **COX**
RAL 9005



COX
RAL 9005, insert inox extérieur en applique, rainurage intérieur/extérieur, poignée rosace Nova inox, vitrage dépoli.



Vue intérieure mixte
AMADOR



PORTE **WALLACE**
RAL 7016



Vitrage dépoli et rainurage Wallace



WALLACE
Gris 2900 sablé,
rainurage intérieur/
extérieur, poignée
rosace Nova inox,
vitrage dépoli 2 faces
inclus.



Vue intérieure mixte
HERNANDEZ



NOUVEAU

SULLIVAN
Sablé Mars 2525,
rainurage intérieur/
extérieur, poignée
rosace Nova inox,
vitrage dépoli.



Vue intérieure mixte
REYES



PORTE **CLARK**
RAL 7016



CLARK
RAL 7016, insert
inox extérieur en
applique, poignée
rosace Nova inox
vitrage dépoli.



SAUF MIXTE

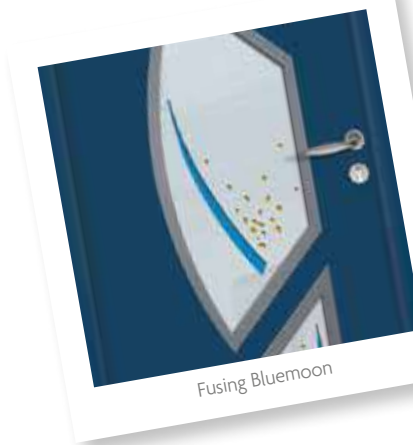

Fusing Bluemoon

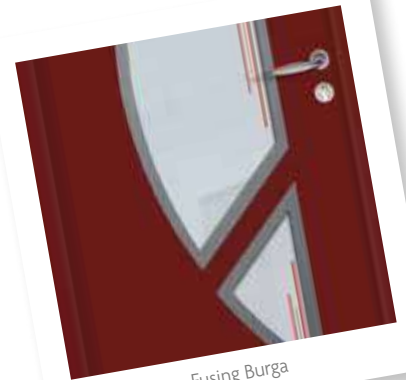

Fusing Burga



Vue intérieure mixte
ALVARO





PORTE **JORDAN**
RAL 7016



Rainurage et vitrage dépoli

**JORDAN**

Gris 2900 sablé, rainurage intérieur/extérieur, poignée rosace Nova inox, vitrage dépoli 2 faces inclus.

Vue intérieure mixte
GONZALEZSÉLECTION
Atlante M**EDWARDS**

RAL 3004, insert inox extérieur en applique, option barre de tirage demi-lune, vitrage dépoli 2 faces inclus.

Vue intérieure mixte
VARGASSÉLECTION
Atlante M**MITCHELL**

RAL 7035, rainurage intérieur/extérieur, option barre de tirage demi-lune, vitrage dépoli 2 faces inclus.

Vue intérieure mixte
AGUILA



PORTE **ROSS**
RAL 7022



ROSS

RAL 5003, rainurage intérieur/extérieur, poignée rosace Nova inox, vitrage dépoli.



Vue intérieure mixte
MUNOZ

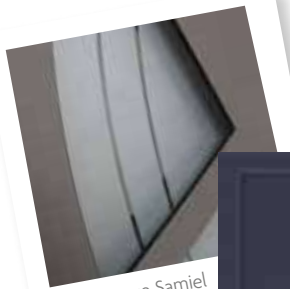

Vitrage Samiel



WARD

Bleu canon, poignée rosace Nova inox, vitrage dépoli 2 faces inclus.



Vue intérieure mixte
RAMIS



FERGUSON

RAL 9005, insert inox intérieur/extérieur en applique, poignée rosace Nova inox, vitrage dépoli 2 faces inclus.



Vue intérieure mixte
MURILLO

SÉLECTION
Atlante M**PENY**

Gris métallisé SMB, rainurage intérieur/extérieur, poignée rosace Nova inox, vitrage dépoli 2 faces inclus.



Vue intérieure mixte
NACHER

**NORTON**

Gris 2900 sablé, insert inox extérieur (uniquement) en applique, rainurage intérieur/extérieur, poignée rosace Nova inox, vitrage dépoli 2 faces inclus.



Vue intérieure mixte
ARRIO

SÉLECTION
Atlante M

Vitrage Solana en option

**GRAY**

RAL 9005, rainurage intérieur/extérieur, poignée rosace Nova inox, vitrage dépoli.

SAUF MIXTE



Vue intérieure mixte
CALDER



PORTE **SMITH**
RAL 7016

PORTE **SMITH**

SMITH
RAL 7039,
mouluration
rappotée 2 faces,
cimaise et jet d'eau
extérieur, poignée
plaque Nova inox,
vitrage dépoli
avec grille incorporée,
option boîte aux
lettres (disponible
sur porte de
950 mm de
largeur mini.),
option bâton de
maréchal aspect
inox brossé.

EXEMPLES D'ÉLÉVATION MODÈLE SMITH



780 x 2018 mm*



950 x 2184 mm*



970 x 2200 mm*

*Dimensions Hors Tout



PORTE **FLEMING**



Grille incorporée

NOUVEAU

FLEMING

Bleu canon, mouluration rapportée 2 faces, cimaise et jet d'eau extérieur, poignée plaque Nova inox, vitrage dépoli avec grille incorporée, option bâton de maréchal aspect inox brossé.



EXEMPLES D'ÉLEVATION MODÈLE FLEMING



780 x 2018 mm*



950 x 2184 mm*



970 x 2200 mm*

*Dimensions Hors Tout

**WILLIAMS**

RAL 7022, mouluration rapportée 2 faces, cimaise et jet d'eau extérieur, poignée plaque Nova inox, vitrage dépoli avec grille incorporée, option bâton de maréchal aspect inox brossé.

EXEMPLES D'ÉLEVATION MODÈLE WILLIAMS

780 x 2018 mm*



950 x 2184 mm*



970 x 2200 mm*

*Dimensions Hors Tout



Grille volutes



Les portes qui nous ressemblent

JACKSON

RAL 7037 mouluration rapportée 2 faces, cimaise et jet d'eau extérieur, poignée plaque Nova inox, vitrage delta clair, option bâton de maréchal aspect inox brossé (vitrage clair non réalisable).



DONNEZ DE L'AMPLEUR
À VOTRE ENTRÉE
Optez pour un semi-fixe latéral



PORTE **WILLIAMS** + SEMI-FIXE vitré avec grille
RAL 7022



SMITH
+ SEMI-FIXE
(vitrée avec grille
incorporée).
RAL 7016,
mouluration
rapportée 2 faces,
cimaise et jet d'eau
extérieur, poignée
plaque Nova inox,
vitrage dépoli
avec grille
incorporée.



ATKINS
+ SEMI-FIXE
RAL 7016,
mouluration
rapportée
2 faces,
cimaise et jet
d'eau extérieur,
poignée
plaque Nova
inox.



JACKSON
+ SEMI-FIXE
VITRE
RAL 7016,
mouluration
rapportée 2 faces,
cimaise et jet
d'eau extérieur,
poignée plaque
Nova inox, vitrage
dépoli.



PORTE **PALMER**
RAL 7016

NOUVEAU

PALMER
RAL 7012
mouluration
rapportée 2 faces,
poignée rosace
Nova inox, vitrage
delta clair.



NOUVEAU

DÉCORS GRILLES IMPRESSION NUMÉRIQUE



Vitrage Arès



Vitrage Éris



Vitrage Thémis



Vitrage Éole



Vitrage Déméter

SÉLECTION
AtlanteM



CURTIS
RAL 7016, mouluration
intérieure/extérieure,
poignée plaque Nova
laiton, vitrage delta clair
avec option petits bois
incorporés laiton.



Vue intérieure mixte
ARBONA



Vitrage plomb Opus



Vitrage plomb Opus



PORTE **CURTIS**
RAL 7037



Vitrage Reyès

SAUF MIXTE

NOUVEAU DÉCORS GRILLES IMPRESSION NUMÉRIQUE



Vitrage Arès



Vitrage Éris



Vitrage Thémis



Vitrage Éole



Vitrage Déméter



WHITE
RAL 8014, mouluration intérieure/extérieure, poignée plaque Nova laiton, option vitrage Chinock.



Vue intérieure mixte
ROMANO

NOUVEAU
DÉCOR
GRILLE IMPRESSION
NUMÉRIQUE



Vitrage Déméter



Vitrage Bevel naturel



Vitrage Opus

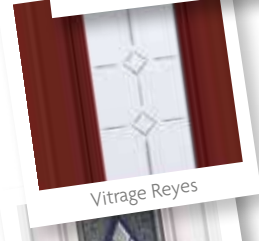

Vitrage Reyes



Chamsin (bleu, vert, rouge ou clair)



Vitrail Diamant



BROWN
RAL 7016, mouluration intérieure/extérieure, poignée plaque Nova laiton, vitrage delta clair avec option petits bois incorporés laiton.



Vue intérieure mixte
ALTAR



Vitrail Aigol



Vitrail Flower



TERRY

RAL 7012, mouluration intérieure/extérieure, poignée plaque Nova inox, option vitrage Sodalite.



Vue intérieure mixte
PINAZO



HILL

RAL 6021, mouluration intérieure/extérieure, poignée plaque Nova inox, option vitrage Chamsin clair.



Vitrage Flower

Vue intérieure mixte
DIAZ



ALLEN

RAL 1015, mouluration intérieure/extérieure, poignée plaque Nova inox, option vitrage Chamsin vert.



**HARRIS**

RAL 8014, mouluration intérieure/extérieure, poignée plaque Nova laiton, vitrage delta clair avec option petits bois incorporés laiton.



Vue intérieure mixte
CASSOLI

**DAVIS**

RAL 1015, mouluration intérieure/extérieure, poignée plaque Nova laiton, vitrage delta clair avec option petits bois incorporés laiton.



Vue intérieure mixte
AROCA

**ATKINS**

RAL 7016, mouluration rapportée 2 faces, cimaise et jet d'eau extérieur, poignée plaque Nova inox, option bâton de maréchal aspect inox brossé.

SÉLECTION
Atlante M

**RAY**

RAL 7016, mouluration intérieure/extérieure, poignée plaque Nova inox.



Vue intérieure mixte
MATEO



PORTE **COOPER**



NOUVEAU



COOPER
Bleu canon,
insert inox
2 faces,
poignée
rosace Nova
inox.



WARREN
RAL 7016,
rainurage
intérieur/
extérieur,
poignée
rosace
Nova inox,
vitrage
dépoli.



GORDON
RAL 7037,
rainurage
intérieur/
extérieur,
poignée
rosace
Nova inox.



MACKAY

Noir 2100 sablé,
poignée rosace
Nova inox,
vitrage dépoli.



WADE

Gris 2900 sablé,
rainurage intérieur/
extérieur, poignée
rosace Nova inox.



THOMPSON

RAL 5023,
poignée rosace
Nova inox, vitrage
dépoli.

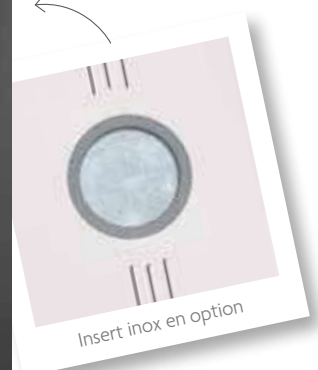

MORRIS

Noir 2100 sablé,
rainurage intérieur/
extérieur,
poignée rosace
Nova inox.



ESTHÉTIQUE

Monocore, bicolore ou mixte, vous avez le choix

EN VERSION MONOCOLORATION

un grand choix de couleurs
(intérieur/extérieur identique).



EN VERSION BICOLORATION

le choix de la couleur en extérieur,
la sobriété et neutralité du blanc
à l'intérieur de votre habitation.



EN VERSION MIXTE

le design de l'aluminium à l'extérieur avec
ses nombreuses couleurs au choix, la
chaleur et l'esthétique du bois à l'intérieur.

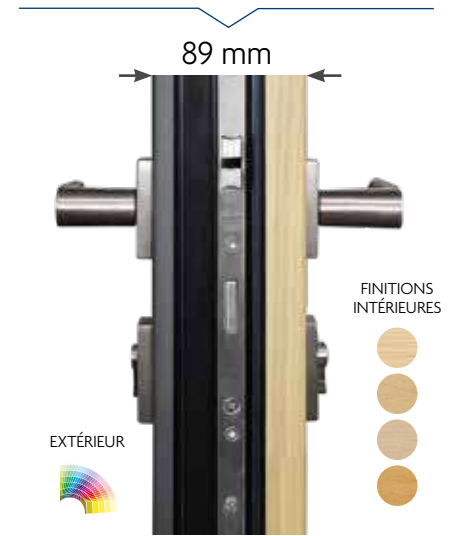

sauf Allen, Higgins, Williams, Smith et Jackson, Atkins et modèles First.

TYPES D'OUVERTURES

Des formes et compositions personnalisées !

1 VANTAIL



2 VANTAUX À OUVERTURE TOTALE

Sauf portes First

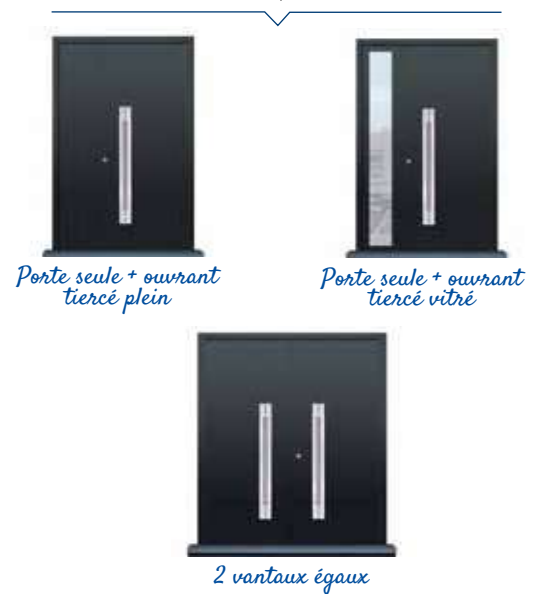

COULEURS ALUMINIUM

Personnalisez votre porte

LES COULEURS STANDARDS



LES COULEURS EN OPTION

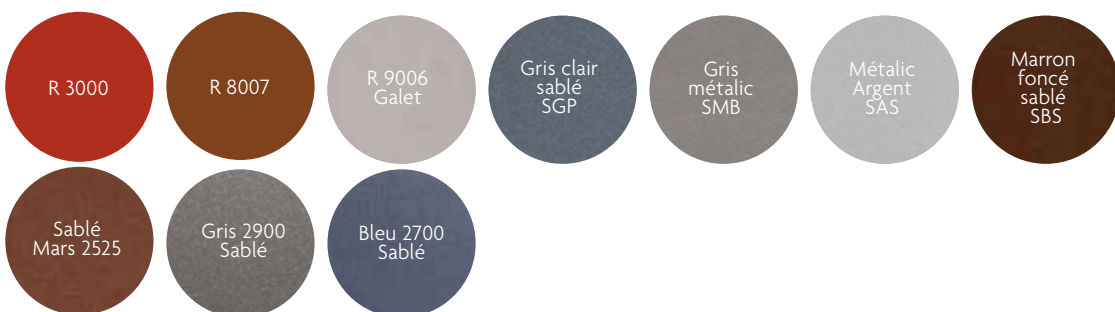

PORTE MIXTE : 4 FINITIONS INTÉRIEURES BOIS



...ET PLUS DE 250
COULEURS RAL
SUR DEMANDE



CONFORT

Une bonne isolation pour gagner en confort et en économie d'énergie !

La porte monobloc améliore l'isolation d'une porte en alu. La structure à rupture de ponts thermiques et la qualité des joints augmentent considérablement son étanchéité et ses performances thermiques.

Les Portes Atlantem vous garantissent un coefficient thermique performant :

jusqu'à : **Ud de 1,09 W/m².K***

Le coefficient Ud permet de mesurer l'isolation thermique apportée par la porte d'entrée. Plus ce coefficient est bas, plus votre porte est isolante.

Le saviez-vous ? Le remplacement d'une porte ayant un Ud de 1,6 par une porte avec un Ud de 1,1 W/(m².K) permet de réduire de 30% les déperditions d'énergie.

*pour un modèle plein en aluminium (détail pour chaque modèle page 156)



Autre alternative ! PORTE ALU FIRST

OUVRANT MONOBLOC à rupture de pont thermique de 79 mm d'épaisseur

2 TÔLES LAQUÉES de 1,5 mm d'épaisseur

SERRURE À RELEVAGE

FICHES AU RÉGLAGE TRIDIMENSIONNEL



INNOVANT !

Dormant hybride

Le bon matériau au bon endroit (le PVC pour son pouvoir isolant, l'aluminium pour sa résistance et son esthétique, le bois pour son aspect chaleureux)

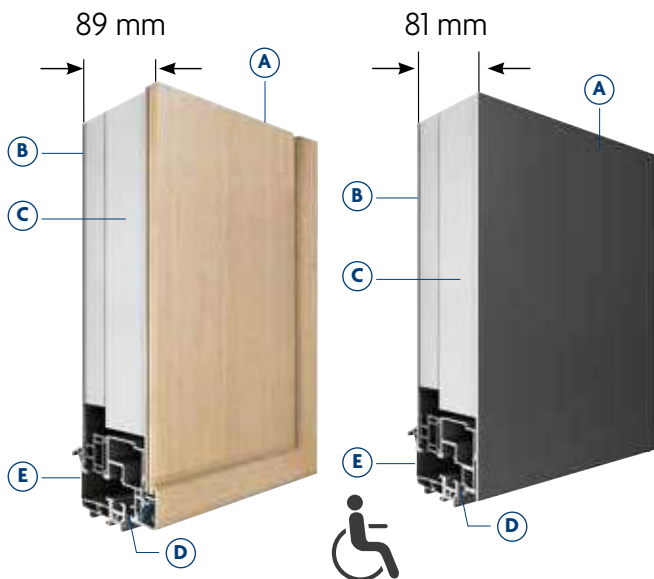

- A** **OUVRANT MONOBLOC** à rupture de pont thermique.
- B** **2 TÔLES LAQUÉES** de 2,5 mm d'épaisseur
- C** **66 MM DE MOUSSE** résistante à l'humidité et imputrescible
- D** **DOUBLE JOINT D'ÉTANCHÉITÉ**
- E** **SEUIL ALUMINIUM** de 20 mm à rupture de pont thermique conforme à la réglementation PMR (personne à mobilité réduite)

- **DORMANT** de 65 mm à rupture de pont thermique
- **TAPÉES DÉPORTÉES** permettant d'augmenter la dimension passage

En option : barre de tirage avec serrure manœuvre à clé
Mixte : parement en contreplaqué en bois de 8 mm d'épaisseur (gage de qualité dans le temps).

VISITEZ EN VIDÉO NOS ATELIERS DE FABRICATION

De portes monobloc aluminium



SÉCURITÉ : SÉRÉNITÉ !

Toutes les portes sont équipées d'une serrure à déclenchement automatique 5 points.
Atlantem met à votre disposition des options pour encore plus de sécurité, disponibles en alu et en mixte.



Serrure 5 points en standard !



Triple vitrage feuilleté contre l'effraction !

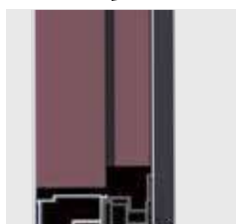

Écran acoustique

Écran acoustique de 5 mm d'épaisseur en option pour renforcer les performances phoniques : **jusqu'à 33 dB** pour un modèle plein (Sauf porte d'entrée cintrée).



Pratique !

Paumelles au réglage tridimensionnel sans dégonder l'ouvrant ! Autolubrifiantes et gainées en polyacétal, sans effet trace noire sur les murs ! **Indégonnable** de l'extérieur !

OPTIONS DE SÉCURITÉ RENFORCÉE

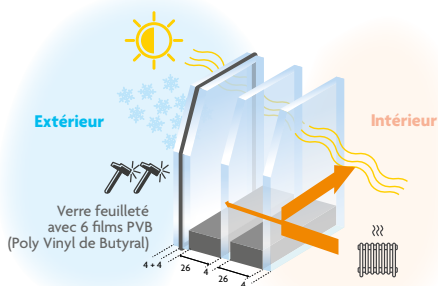

TRIPLE VITRAGE SP510

Verre de sécurité qui possède la capacité de résister et de retarder une tentative d'effraction grâce à sa composition.



SERRURE À GOUJONS : 2 goujons, 3 pènes 1/2 tour et 1 pêne dormant conforme classe sécurité RC2.

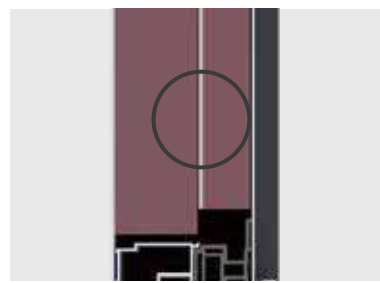

TÔLE ALUMINIUM DE 1,8 MM d'épaisseur pour améliorer la sécurité (disponible sur tous les modèles y compris les modèles vitrés). *Sauf First.*

LES PORTES ACIER



ÉCONOMIQUE SOLIDE & ISOLANTE !

Une alliance parfaite pour les performances renforcées

Une isolation optimale sans pont thermique, grâce à une mousse polyuréthane isolante de haute densité, et un cadre composite très peu conducteur, permettent d'obtenir des coefficients thermiques exceptionnels et de réduire au maximum les déperditions de chaleur.



Les portes qui nous ressemblent



Emboutissage

GAMME ACIER

Portes Tendance.....	94
Portes Tradition.....	97



PORTE **DESSI**



DESSI
Emboutissage
intérieur/
extérieur,
poignée
plaque Nova
Inox.



ZELI
Emboutissage
intérieur/
extérieur,
poignée
plaque Nova
Inox.



UNALI
Lisse
intérieur/
extérieur,
poignée
plaque Nova
inox.



VASCO
Emboutissage intérieur/extérieur, poignée plaque Nova Inox.

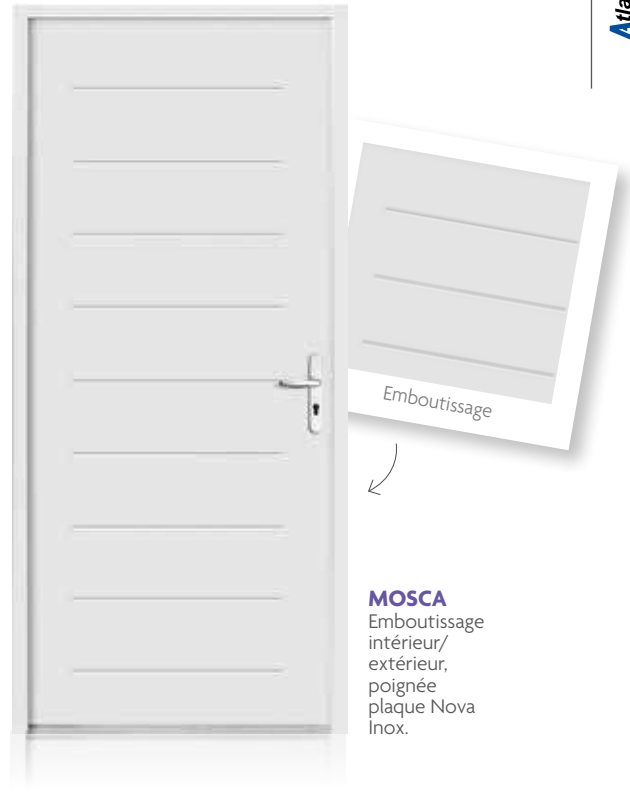

MOSCA
Emboutissage intérieur/extérieur, poignée plaque Nova Inox.



PAGOT
Emboutissage intérieur/extérieur, entourage Alunox extérieur, poignée plaque Nova Inox, vitrage dépoli.



ZACA
Emboutissage intérieur/extérieur, entourage Alunox extérieur, poignée plaque Nova Inox, vitrage dépoli.



CANALA
Emboutissage intérieur/
extérieur, entourage
Alunox extérieur,
poignée plaque Nova
Inox, vitrage dépoli.



Insert Alunox triangle
extérieur en option

Insert Alunox carré
extérieur en option

ZOPPA
Emboutissage intérieur/
extérieur, entourage
Alunox extérieur,
poignée plaque Nova
Inox, vitrage dépoli.



UBERTI
Entourage Alunox
extérieur, poignée
plaque Nova Inox,
vitrage dépoli.



GENESI
Emboutissage
intérieur/extérieur,
entourage Alunox
extérieur, poignée
plaque Nova Inox,
vitrage dépoli.

**ULISSE**

Entourage Alunox extérieur, poignée plaque Nova Inox, vitrage dépoli.

**ULIANA**

Entourage Alunox extérieur, poignée plaque Nova Inox, vitrage dépoli.

**UGO**

Entourage Alunox extérieur, poignée plaque Nova Inox, vitrage dépoli.



Mouluration emboutie

GASTI

Mouluration emboutie intérieure/extérieure, poignée plaque Nova Inox, vitrage dépoli.



PELLINI
Mouluration emboutie intérieure/extérieure, poignée plaque Nova Inox.



SERRA
Mouluration emboutie intérieure/extérieure, poignée plaque Nova Inox.



PORTE **SACCO**



SACCO
Mouluration emboutie intérieure/extérieure, poignée plaque Nova Inox, vitrage dépoli.

ESTHÉTIQUE

R 9016

GAMME DISPONIBLE EN BLANC RAL 9016

CONFORT

Une alliance parfaite pour les performances renforcées

Ce produit répond aux exigences de la réglementation thermique (**coefficient Ud de 0,67 W/m².K***).

*pour un modèle plein (détail pour chaque modèle page 162)



- **OUVRANT MONOBLOC** de 72 mm d'épaisseur à ossature bois
- **2 PAREMENTS ACIER AVEC PROTECTION ANTI-CORROSION**
- **MOUSSE POLYURÉTHANE** isolante de haute densité
- **DOUBLE JOINT D'ÉTANCHÉITÉ**
- **REJET D'EAU EN ALUMINIUM BROSSÉ** pour les modèles contemporains
- **DORMANT DE 70 MM** avec renfort thermique, associant mousse PVC basse densité et des câbles en acier intégrés, il permet d'optimiser les performances thermiques
- **EFFICACITÉ THERMIQUE ÉLEVÉE**
- **PARFAITE STABILITÉ FACE AUX VARIATIONS DE TEMPÉRATURE** permettant de réduire considérablement le phénomène d'effet «bilame»

En option : barre de tirage (voir page 174)



SEUIL ALUMINIUM DE 20 MM à rupture de pont thermique conforme à la réglementation PMR (Personne à Mobilité Réduite).

SÉCURITÉ : SÉRÉNITÉ !

Toutes les portes sont équipées d'une serrure à déclenchement automatique 5 points. Vous pouvez également opter pour une serrure à goujons pour plus de sécurité.

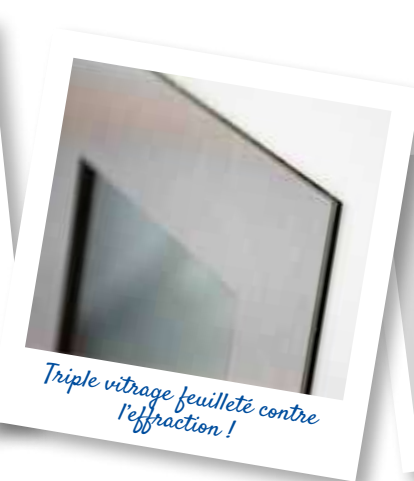

LES PORTES PVC



ÉCOLO-ÉCONOMIQUE ISOLANT & SANS ENTRETIEN...

Economisez l'énergie, économisez votre énergie !

Se composant d'éléments naturels disponibles en abondance, le PVC consomme très peu d'énergie pour sa transformation. Totalement et aisément recyclable, le PVC offre d'excellentes performances thermiques qui favorisent à l'usage les économies d'énergie. Sans entretien particulier, économisez aussi votre énergie !

Optez pour l'aspect bois pour coller au mieux au style de votre maison. Facile à nettoyer, votre porte PVC ne nécessite aucun entretien.



Les portes qui nous ressemblent



Fusing Key... la neutralité du PVC permet toutes les fantaisies !

PORTES PVC

Portes Tendance.....	102
Portes Tradition.....	110
Portes PVC Couleur.....	120
Portes PVC First 	128



LAMIER

Entourage inox intérieur/extérieur en applique, poignée rosace Nova inox, vitrage dépoli. Coloris disponibles :



Détail Coquelicot



COQUELICOT

Poignée rosace Nova inox, vitrage dépoli. Coloris disponibles :



LISERON

Entourage inox intérieur/extérieur en applique, poignée plaque Nova inox, vitrage dépoli. Coloris disponibles :



Fusing Key



CAMPANULE

Poignée rosace Nova inox, option vitrage Key. Coloris disponibles :



**BARDANE**

Poignée
plaque Nova
inox, vitrage
dépoli. Coloris
disponibles :

**CINARIA**

Entourage
inox intérieur/
extérieur en
applique,
poignée
rosace Nova
inox, vitrage
dépoli. Coloris
disponibles :

**LANTANA**

Entourage inox
intérieur/extérieur
en applique,
poignée rosace
Nova inox, option
vitrage Galerie.
Coloris disponibles :

**EPILOBE**

Entourage
inox intérieur/
extérieur en
applique,
poignée
rosace Nova
inox, vitrage
dépoli. Coloris
disponibles :







Fusing Bluemoon

LOTUS

Entourage inox
intérieur/extérieur
en applique,
poignée rosace
Nova inox,
option vitrage
Bluemoon. Coloris
disponibles :



Fusing Burga

LOTUS

Entourage inox
intérieur/extérieur
en applique, poignée
rosace Nova inox,
option vitrage
Burga. Coloris
disponibles :

**ACANTHE**

Rainurage intérieur/
extérieur, poignée
rosace Nova inox,
vitrage dépoli. Coloris
disponible :



Insert inox

VIORNE

Insert inox
intérieur/
extérieur en
applique, poignée
rosace Nova
inox, vitrage
dépoli. Coloris
disponibles :





PORTE **SHIVA**



SHIVA
Entourage
inox intérieur/
extérieur en
applique,
poignée
rosacée Nova
inox, vitrage
dépoli. Coloris
disponibles :



SILÈNE
Insert inox
intérieur/
extérieur,
rainurage
intérieur/
extérieur, poignée
rosacée Nova inox.
Coloris
disponible :



TOURNESOL
Insert inox
intérieur/extérieur
en applique,
rainurage
intérieur/
extérieur, poignée
rosacée Nova inox,
vitrage dépoli.
Coloris
disponible :





Sablage Lips avec décor transparent



INULA

Entourage inox intérieur/ extérieur en applique, poignée rosace Nova inox, option vitrage Lips avec décor transparent. Coloris disponibles :



HOSTA

Entourage inox intérieur/ extérieur en applique, poignée rosace Nova inox, vitrage dépoli. Coloris disponibles :



AMANDIER

Entourage inox int./ext. en applique, poignée rosace Nova inox, vitrage dépoli. Coloris disponibles :



ÉLODÉE

Poignée rosace Nova inox, option vitrage Ora. Coloris disponibles :







Vitrage Solana

MALVA

Entourage inox intérieur/extérieur en applique, poignée rosace Nova inox, option vitrage Solana. Coloris disponibles :



IBERIS

Insert inox intérieur/extérieur en applique, poignée rosace Nova inox, vitrage dépoli. Coloris disponibles :



DRYADE

Rainurage intérieur/extérieur, poignée rosace Nova inox, vitrage dépoli. Coloris disponible :



LINUM

Poignée rosace Nova inox, option vitrage Samiel (légère transparence du motif). Coloris disponibles :





PORTE **ANIS**



ANIS
 Poignée plaque
 Nova laiton,
 bouton fixe, vitrage
 delta clair avec
 option petits bois
 incorporés laiton.
 Coloris disponible :



NOUVEAU

ANIS DÉCORS GRILLES IMPRESSION NUMÉRIQUE



Vitrage Arès



Vitrage Éris



Vitrage Thémis



Vitrage Éole



Vitrage Déméter

FIGUE

Poignée plaque
Nova laiton,
bouton fixe,
vitrage delta
clair avec option
petits bois
incorporés laiton.
Coloris
disponibles :

**FUCHSIA**

Poignée plaque
Nova inox, option
vitrage Opus.
Coloris disponibles :



Vitrage Opus



Vitrail Reyes

NOUVEAU**FUCHSIA DÉCORS GRILLES IMPRESSION NUMÉRIQUE**

Vitrage Arès



Vitrage Éris



Vitrage Thémis



Vitrage Éole



Vitrage Déméter



PORTE **NYMPHÉA**



NYMPHÉA
 Poignée plaque
 Nova inox, bouton
 fixe, option
 vitrage impression
 numérique Déméter.
 Coloris disponibles :



2 vantaux à ouverture totale

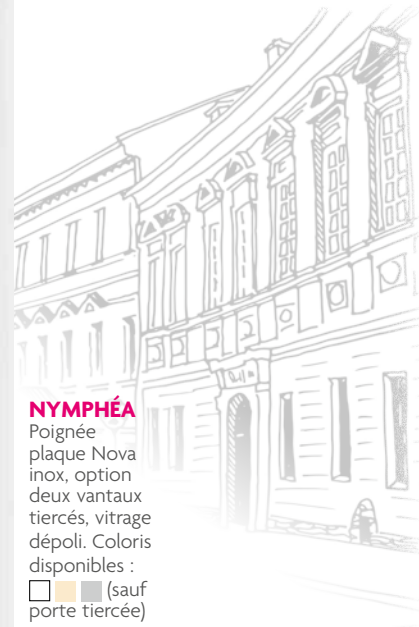

NYMPHÉA
 Poignée
 plaque Nova
 inox, option
 deux vantaux
 tiercés, vitrage
 dépoli. Coloris
 disponibles :





DORONIC
Poignée plaque
Nova inox,
bouton fixe,
vitrage delta clair.
Coloris
disponibles :
□ ■ ■

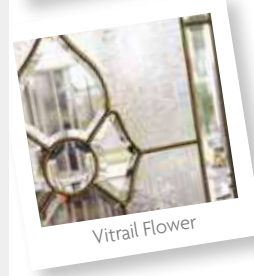

CROCUS
Poignée plaque Nova laiton,
bouton fixe, option vitrail
Chamsin (bleu, vert, rouge).
Coloris disponibles :
□ ■ ■



ALYSSE
Poignée plaque
Nova laiton,
bouton fixe,
option vitrage
Hégoa.
Coloris disponibles :
□ ■ ■



HELENIUM
Poignée plaque
Nova inox, vitrage
delta clair avec
option petits bois
incorporés plomb.
Coloris disponibles :
□ ■ ■





PORTE **BAGASSE**

**BAGASSE**

Poignée plaque
Nova laiton, option
vitrage Aigol. Coloris
disponibles :

**BAGASSE**

Poignée plaque
Nova laiton,
vitrage delta clair
avec option petits
bois incorporés
laiton. Coloris
disponibles :

**ÉRINE**

Mouluration
intérieure/
extérieure,
poignée plaque
Nova laiton,
vitrage delta
clair avec
option petits
bois incorporés
laiton. Coloris
disponibles :





COTON

Poignée plaque
Nova inox,
bouton fixe,
vitrage delta clair
avec option
petits bois
incorporés
blancs dans la
demi-lune.
Coloris
disponibles :



GLAÏEUL

Poignée plaque
Nova laiton,
bouton fixe,
vitrage delta
clair avec
option petits
bois incorporés
laiton. Coloris
disponibles :



GALAX

Poignée rosace
Nova inox,
petits bois
postformés,
vitrage delta
clair. Coloris
disponibles :



STYRAX

Poignée
rosace Nova
inox, bouton
fixe, vitrage
delta clair
avec option
petits bois
incorporés
blancs. Coloris
disponibles :





Vitrage Rubix



Vitrage laqué Cronos



Vitrage laqué Dionysos



Vitrage laqué Minos



CALTHA
 Poignée plaque Nova laiton, option vitrage dépoli laqué Atlas.
 Coloris disponibles :



ARUM
 Poignée plaque blanche, option vitrage dépoli laqué Dionysos.
 Coloris disponibles :



Vitrage laqué Atlas

Vitrage laqué Cronos



GALEGA
 Rainurage intérieur/ extérieur, poignée plaque Nova laiton, option vitrage dépoli laqué Minos.
 Coloris disponible :



ASARINE

Poignée plaque Nova inox, grille incorporée Hestia.

Coloris disponibles :



Grille Moros



Grille Talos



Grille Pontos

NOUVELLES GRILLES INCORPORÉES



Grille incorporée Hera



Grille incorporée Hermès



Grille incorporée Talos



Grille incorporée Moros



Grille incorporée Pontos

**NÉNUPHAR**

Poignée plaque Nova laiton, bouton fixe. Coloris disponibles :

**ÉTOILE**

Mouluration intérieure/ extérieure, poignée rosace Nova inox, bouton fixe. Coloris disponible :

**ORPIN**

Mouluration intérieure/ extérieure, poignée plaque Nova laiton poli. Coloris disponibles :

**ARMOISE**

Rainurage intérieur/ extérieur, poignée plaque Nova inox. Coloris disponible :

**ÉTAMINE**

Poignée rosace Nova inox, bouton fixe. Coloris disponibles :

**SANTOLINE**

Poignée plaque Nova laiton. Coloris disponibles :





PORTE **BUGLE**
Gris anthracite



Retrouvez le nuancier pour la gamme couleurs p.130
(1 face bicoloration ou 2 faces)

**ARNICA**

Gris anthracite lisse, entourage inox intérieur/ extérieur en applique, poignée plaque Nova inox, option vitrage Galerne.

**ACONIT**

Gris anthracite lisse, Poignée plaque Nova inox, option vitrage Key.

**BUGLE**

Gris quartz lisse, décor inox intérieur/ extérieur en applique, poignée plaque Nova inox.

**ASPERULE**

Gris anthracite lisse, poignée plaque Nova inox, option vitrage Samiel.



Vitrail Burga

CALADIUM

Gris anthracite lisse, entourage inox intérieur/extérieur en applique, poignée plaque Nova inox, option vitrage Bluemoon.



Vitrage Solana

BALSAMINE

Gris anthracite lisse, entourage inox intérieur/extérieur en applique, poignée plaque Nova inox, option vitrage Solana.



ASTERIA

Gris anthracite lisse, entourage inox intérieur/extérieur en applique, poignée plaque Nova inox, vitrage dépoli.



BELLADONE

Gris anthracite lisse, entourage inox intérieur/extérieur en applique, poignée plaque Nova inox, vitrage dépoli.

**ROSA**

Noir Graphite
Mat, lisse,
décor inox
intérieur/
extérieur en
applique,
poignée plaque
Nova inox,
option vitrage
Sky.

**CORIS**

Gris anthracite
lisse, décor inox
intérieur/extérieur
en applique,
poignée plaque
Nova inox,
vitrage dépoli.

**CYTINE**

Gris basalte
lisse, poignée
plaque Nova
inox, vitrage
dépoli.

**BUNEROLE**

Gris anthracite
lisse, décor
inox intérieur/
extérieur en
applique,
poignée
plaque Nova
inox.



PORTE **NIVA**
Gris anthracite



NIVA
Gris anthracite
lisse, décor
inox intérieur/
extérieur en
applique,
poignée plaque
Nova inox,
option vitrage
Boot.



Les portes qui nous ressemblent

**ANDROSACE**

Gris anthracite lisse, entourage inox intérieur/extérieur en applique, poignée plaque Nova inox, vitrage dépoli.

**AMOURETTE**

Gris anthracite lisse, entourage inox intérieur/extérieur en applique, poignée plaque Nova inox, vitrage dépoli.

**ANGELIQUE**

Gris anthracite lisse, entourage inox intérieur/extérieur en applique, poignée plaque Nova inox, option vitrage Lips avec décor transparent.

**BRUNELLE**

Gris anthracite lisse, décor inox intérieur/extérieur en applique, poignée plaque Nova inox, vitrage dépoli.



PORTE **HYSOPE**
Chêne irlandais

HYSOPE
Chêne irlandais, poignée plaque Nova laiton, vitrage delta clair avec option petits bois incorporés laiton.



NOUVEAU
DÉCORS GRILLES IMPRESSION NUMÉRIQUE



Vitrage Déméter



Vitrage laqué Atlas

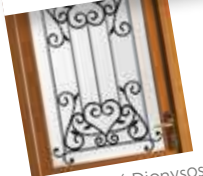

Vitrage laqué Dionysos

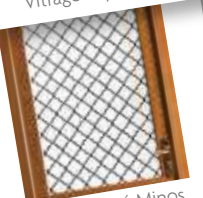

Vitrage laqué Minos



MÉLILOT
Chêne doré, poignée plaque Nova laiton, option vitrage laqué Cronos.



Vitrail Chamsin rouge (existe aussi en bleu, vert)

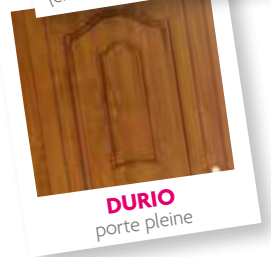

DURIO
porte pleine

ÉPIAIRE
Chêne doré, poignée plaque Nova laiton, bouton fixe, vitrage delta clair avec option petits bois incorporés laiton.

**ABÉLIA**

Cèdre Gris, poignée plaque Nova laiton, vitrage delta clair avec option petits bois incorporés laiton.

**ANÉMONE**

Chêne irlandais, poignée plaque Nova laiton, option vitrage Aigol.



Vitrage Aigol



Petits bois incorporés laiton



Vitrail Flower

**MÉLISSE**

Chêne doré, poignée plaque Nova laiton, bouton fixe, vitrage delta clair avec option petits bois incorporés.

**ARALIA**

Cèdre gris, poignée plaque Nova laiton, vitrage delta clair avec option petits bois incorporés dans la demi-lune.

**LAUREL**

Noyer, poignée plaque Nova laiton, bouton fixe, vitrage delta clair avec option petits bois incorporés dans la demi-lune.





PORTE **PAPYRUS**



PAPYRUS
Poignée plaque
blanche, vitrage
delta clair avec
petits bois
incorporés blancs.
Coloris disponible :



Autre alternative ! PORTE PVC FIRST

32 mm



OUVRANT 70 mm d'épaisseur
à 4 chambres d'isolation.
RENFORTS TUBULAIRES en acier.
DOUBLE VITRAGE FEUILLETÉ
RETARDATEUR D'EFFRACTION
pour les modèles vitrés.
FICHES CLASSIQUES
(RÉGLAGE LATÉRAL)



FICUS
Poignée plaque
blanche. Coloris
disponible :



SAXIFRAGE
Poignée plaque
blanche, vitrage
dépoli. Coloris
disponible :



PIGAMON
Poignée plaque
blanche. Coloris
disponible :



COLEUS
Poignée plaque
blanche, vitrage
delta clair. Coloris
disponible :

ESTHÉTIQUE

L'art de l'imitation !

Personnalisez votre porte avec 3 coloris (blanc, beige, gris selon les modèles) ou choisissez une porte PVC couleurs parmi les 20 nuances proposées (1 face bicoloration ou 2 faces, selon modèles).

LES COULEURS STANDARDS



Codes RAL approchants.

PLAXAGE SUR TÔLE ALUMINIUM



Option
cintrée
possible



CONFORT

Simplicité et performance

En plus d'offrir un pouvoir d'isolation élevé, son entretien est d'une simplicité étonnante ! Les Portes Atlantem vous garantissent un coefficient thermique performant jusqu'à : **Ud de 1,0 W/m².K***.

*pour un modèle plein (détail pour chaque modèle page 164)

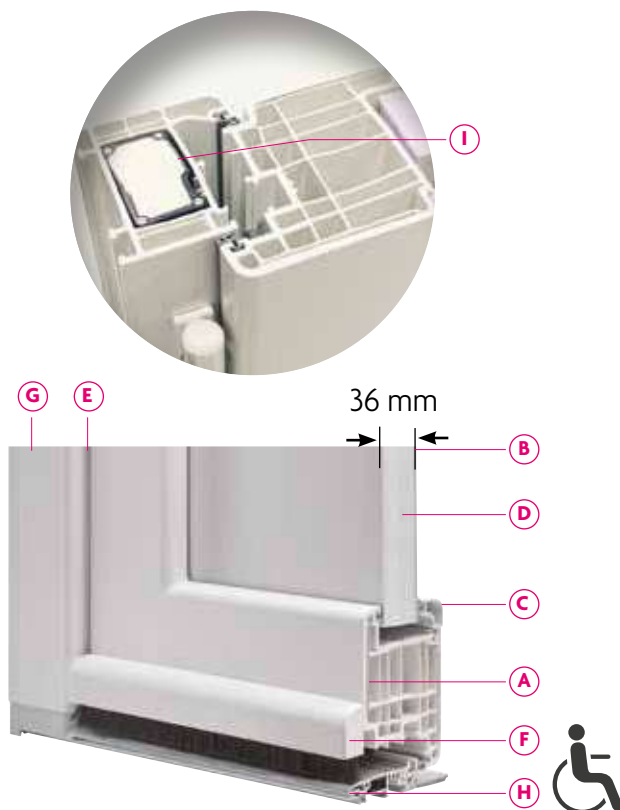

- A** **OUVRANT DE 82 MM** d'épaisseur à 6 chambres d'isolation parfaitement réparties. **Ouvrant intégralement et systématiquement renforcé à l'aide de fibre de verre continue.**
- B** **PANNEAU ISOLANT DÉCORATIF** de 36 mm, avec triple vitrage pour les modèles vitrés
- C** **2 PAREMENTS THERMOFORMÉS EN PVC DE 2,5 MM D'ÉPAISSEUR** (2 faces aluminium pour les tons bois)
- D** **MOUSSE STYROFOAM** à haute performance thermique
- E** **DOUBLE JOINT D'ÉTANCHÉITÉ**
- F** **REJET D'EAU EN PVC**
- G** **DORMANT DE 70 MM** avec renfort thermique, associant mousse PVC basse densité et des câbles en acier intégrés, il permet d'optimiser les performances thermiques.
- H** **SEUIL ALUMINIUM DE 20 MM** à rupture de pont thermique conforme à la réglementation PMR (Personne à Mobilité Réduite). Option seuil de 40 mm possible pour les portes PVC à panneaux.
- I** **RENFORT THERMIQUE EN PVC CELLULAIRE** et 4 câbles acier, améliorant la résistance à l'arrachement grâce au vissage sur toute la longueur dans le renfort composite.

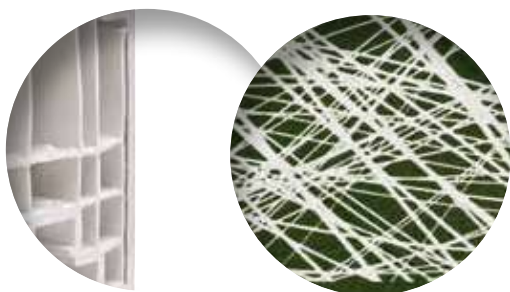

LA FIBRE CONTINUE TRESSÉE POUR UNE EXCELLENTE ROBUSTESSE

Sans aucun renfort acier, l'ouvrant composite associe PVC et fibre de verre continue. Cette conception permet d'obtenir une très grande rigidité et des hautes performances thermiques. (Chaque mètre de profil comporte 200 000 mètres de fibres de verre).



À DÉCOUVRIR
EN VIDÉO

SÉCURITÉ

commune pour tous les modèles !

Toutes les portes sont équipées d'une serrure à déclenchement automatique 5 points.
Triple vitrage feuilleté retardateur d'effraction pour les modèles vitrés. Atlantem met à votre disposition des options pour encore plus de sécurité. *Sauf gamme First*



**VISITEZ EN VIDÉO
NOS ATELIERS DE
FABRICATION**

OPTIONS DE SÉCURITÉ RENFORCÉE

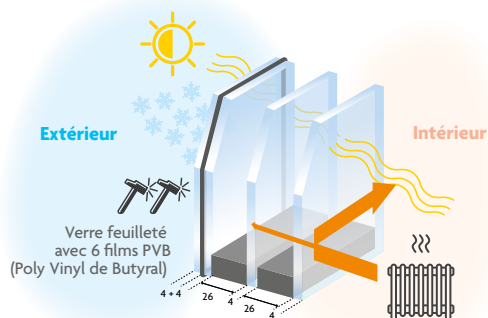

TRIPLE VITRAGE SP510

Verre de sécurité qui possède la capacité de résister et de retarder une tentative d'effraction grâce à sa composition.



SERRURE À GOUJONS : 2 goujons, 3 pènes 1/2 tour et 1 pêne dormant conforme classe sécurité RC2.

LA FIBRE ÉCOLOGIQUE



Notre gamme PVC se recycle à 100%



Collecte des anciennes menuiseries PVC.



La matière est micronisée, broyée et revalorisée sous forme de granulés.



Cette matière est réintroduite dans de nouveaux procédés de fabrication d'Atlantem pour créer de nouvelles menuiseries (fenêtres, portes, volets...).

La porte PVC offre de très nombreux avantages. Elle est facile à poser, ne nécessite pas d'entretien particulier et atteint d'excellentes performances. De plus, notre gamme PVC est garantie sans plomb et le niveau d'émission en polluants volatils du PVC est très faible (A+) ce qui conduit à améliorer la qualité de l'air du bâtiment.



Le PVC est constitué en majorité de matière d'origine minérale. Sa composition rend cette matière recyclable et revalorisée en fin de vie.

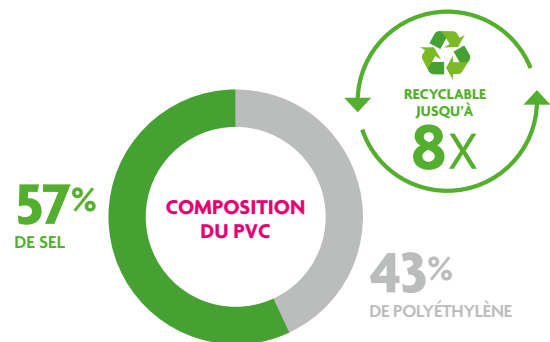

Le saviez-vous ?

Atlantem est co-créateur de la société MENREC : une nouvelle organisation pour la collecte, le tri, et la valorisation des menuiseries en fin de vie dans le grand Ouest, la première structure du genre en France.



LES PORTES BOIS



NOBLESSE & CHARMES POUR CE MATÉRIAU TRÈS ISOLANT

On ne reste pas de bois devant tant de vertus !

Classique et intemporel, le bois est une matière naturelle, noble et chaleureuse. Le bois apporte une touche accueillante à votre habitation. De plus, il offre une bonne isolation sonore. Le bois offre de hautes performances thermiques qui limitent vos consommations d'énergie.

Ne nécessitant aucun traitement polluant insecticide ou fongicide, les sections de bois sont optimisées pour éviter tout gaspillage de matière.

Intimité et luminosité

On retrouve 3 styles de porte : la porte pleine pour plus d'intimité, la porte semi-vitrée pour un juste milieu entre luminosité et intimité, et enfin la porte vitrée, qui laisse passer la lumière du jour pour une luminosité maximale de votre pièce d'entrée.



Moulure grand cadre



*Un touché
extraordinairement chaleureux*



Les portes qui nous ressemblent

PORTES BOIS

Portes Tendances..... 136

Portes Tradition..... 140



PORTE **ROSE**
Chêne lasuré Wengé (intérieur)



GALIUM
Laquée 7016,
poignée rosace
Ella, vitrage
Linéa noir.

2 vantaux à ouverture totale



FEIJOA
Laquée 7016,
poignée rosace
Nova inox,
vitrage dépoli.



ROSE
Laquée 7016,
poignée
turlupet vieux
fer. vitrage
dépoli, option
vantaux tiercé.





LOBELIA
BER lasuré,
poignée rosace
Nova inox, option
vitrage Plata.



FORSYTHIA
Bossé lasuré,
poignée turlupet
vieux fer, option
vitrage dépoli.



IRIS
Laquée 7035,
barre de tirage
inox, option
vitrage Linéa.



HORTENSIA
Laquée 3004,
poignée plaque
Nova laiton poli,
vitrage dépoli.





ABRICOT
BER lasuré,
poignée
turlupet
vieux fer,
vitrage
delta clair.



FRAISE
BER lasuré,
poignée
turlupet
vieux fer,
vitrage
delta clair.



BLEUET
Laquée
7016,
poignée
turlupet
vieux fer,
bouton
fixe, vitrage
delta clair.



ACHILÉE
Laquée 7016,
poignée
turlupet
vieux fer,
bouton fixe,
vitrage delta
clair.



CLÉMENTINE
BER lasuré,
poignée plaque
Nova inox,
vitrage dépoli.





POMME
BER lasuré,
poignée
plaque Nova
inox.



MIRABELLE
Laquée 7006,
poignée plaque
Nova inox.



ATTIER
Laquée 7016,
poignée
Nova plaque
inox, vitrage
dépoli.



NECTARINE
BER lasuré,
poignée
plaque Nova
inox.



AMANDE
BER lasuré,
poignée
plaque Nova
inox.





PORTE **SCAROLE**
Laquée noir 9005, grille incorporée Hera



SCAROLE
Laquée 7022,
poignée
turlupet vieux
fer, bouton
fixe, vitrage
Chinchilla avec
option grille
incorporée
Hestia.



VALÉRIANE
BER lasuré,
poignée
turlupet
vieux fer,
vitrage delta
clair, avec
option grille
incorporée
Talos.



PÊCHE
BER lasuré,
poignée
turlupet
vieux fer,
vitrage
Chinchilla
avec option
grille
incorporée
Pontos.

**NOUVELLES
GRILLES
INCORPORÉES**

GRILLES DÉCLINABLES SUR LES MODÈLES SCAROLE, VALÉRIANE ET PÊCHE



Grille incorporée
Hera



Grille incorporée
Hermès



Grille incorporée Talos



Grille incorporée
Moros



Grille incorporée
Pontos



PORTE **RAISIN**



Grille Pallas

FÈVE
Laquée 7039,
poignée
turlupet vieux
fer, bouton
fixe, vitrage
Chinchilla avec
option grille
incorporée
Pallas.



Grille Talos

CIRSE
BER lasuré,
poignée
turlupet
vieux fer,
bouton fixe,
vitrage delta
clair avec
option grille
incorporée
Talos.



Vitrage laqué Atlas



Vitrage laqué Cronos



Vitrage laqué Dionysos



Vitrage laqué Minos

RAISIN
Laquée 7006,
poignée
turlupet vieux
fer, vitrage
Chinchilla
avec option
grille
incorporée
Hadès.



**NOUVELLES
GRILLES
INCORPORÉES**



Grille incorporée
Talos



Grille incorporée
Pallas

**GRILLES ET VITRAGES DÉCLINABLES
SUR LES MODÈLES FÈVE, CIRSE ET RAISIN**



CROSNE
BER lasuré,
poignée
turlupet
vieux fer,
bouton
fixe, vitrage
delta clair
avec option
petits bois
incorporés
plomb.



ANCOLIE
Chêne lasuré,
poignée
turlupet vieux
fer, vitrage
dépoli avec
option petits
bois incorporés
plomb.



COULEMELLE
Laquée 7002,
poignée
turlupet vieux
fer, vitrage
delta clair,
cadres petits
bois intérieurs/
extérieurs.



CLÉMATITE
BER lasuré,
poignée
turlupet vieux
fer, bouton fixe,
vitrage delta
clair avec grille
incorporée
Jasius.





MUGUET
BER lasuré,
poignée
turlupet
vieux fer,
bouton
fixe, vitrage
delta clair
avec option
petits bois
incorporés
laiton.



LYS
Laquée 7037,
poignée
turlupet vieux
fer, bouton
fixe, vitrage
delta clair,
avec option
petits bois
incorporés
plomb.



QUETSCHÉ
BER lasuré,
poignée
turlupet
vieux fer,
vitrage delta
clair.



NÈFLE
Laquée 7006,
poignée
turlupet
vieux fer,
vitrage dépoli
avec option
petits bois
incorporés
plomb.



LES MODÈLES CI-CONTRE
DISPOSENT D'UN CHÂSSIS
OUVRANT ET D'UNE GRILLE
EN FONTE D'ALUMINIUM



Les portes qui nous ressemblent



THYM
BER lasuré,
poignée turlupet
vieux fer, vitrage
delta clair, grille
Bombyx en fonte
d'aluminium.



SÉSAME
Laquée 9005,
poignée turlupet
vieux fer, vitrage
delta clair, grille
Apollon en fonte
d'aluminium.



CERFEUIL
Laquée 7006,
poignée turlupet
vieux fer,
bouton fixe,
vitrage delta clair,
grille Sphinx en
fonte d'aluminium
laquée (option).



SERPOLET
Laquée 7039,
poignée turlupet
vieux fer, bouton
fixe, vitrage delta
clair, avec option
grille Apollon en
fonte d'aluminium
laquée (option).



CORIANDRE
Laquée 7035,
poignée
turlupet vieux
fer, bouton
fixe, vitrage
delta clair, grille
Diane en fonte
d'aluminium.



Grille Diane



Grille Sphinx

MENTHE
Laquée 7002,
poignée turlupet
vieux fer, bouton
fixe, vitrage delta
clair, option grille
Sirius en fonte
d'aluminium
laquée (option).



MYCELIA
BER lasuré,
poignée
turlupet
vieux fer,
barreaudage
bois, vitrage
delta clair.



PILÉA
BER lasuré,
poignée
plaque Nova
laiton poli,
option
vitrage Silvit
clair.



PIVOINE
BER lasuré,
poignée
plaque
Nova laiton
poli, option
vitraux Pinta.



MORILLE
Laquée 7016,
poignée
plaque Nova
inox, vitrage
delta clair.



RENONCULE
Laquée 3004,
poignée rosace
Ella inox,
vitrage dépoli.



Poignée rosace Ella inox



LACTAIRE

Laquée 7035, poignée turlupet vieux fer, vitrage dépoli.



Poignée unique en standard

RAL 7035



TRÉMELLE

BER lasuré, poignée turlupet vieux fer, vitrage delta clair.



GIROLLE

BER lasuré, poignée turlupet vieux fer, vitrage delta clair. Option double poignée.



CHANTERELLE

BER lasuré, poignée turlupet vieux fer, vitrage delta clair.



PORTE **ROMAINE**
Chêne lasuré

ROMAINE
Laquée 7016,
poignée
turlupet
vieux fer,
bouton fixe,
option cintre
surbaissé.



ROMAINE
Laquée 7002,
poignée turlupet
vieux fer,
bouton fixe,
option imposte
avec vitrage
dépôli.



Option imposte

**SOLEIL**

Laquée 9005,
poignée
turlupet
vieux fer,
bouton fixe.

**ADONIDE**

Laquée 7039,
poignée
plaque Nova
inox, bouton
fixe.

**PERSICA**

Laquée 7006,
poignée
turlupet
vieux fer.

**PÂTISSON**

BER lasuré,
poignée
turlupet
vieux fer,
bouton fixe.

**OMBELLE**

Laquée 9016,
poignée
turlupet
vieux fer,
bouton fixe.

**REINE
CLAUDE**

BER lasuré,
poignée
turlupet
vieux fer.



ESTHÉTIQUE

La recherche de l'esthétique et de la personnalisation



Les portes d'entrée Bois Atlantem vous permettront de trouver votre style, du plus contemporain au plus traditionnel. La porte d'entrée devient aujourd'hui la signature de la maison avec une tendance forte aux portes personnalisables grâce aux nombreux vitrages (formats, sablage, vitrail...), grilles et accessoires (poignées, boutons, anneaux, bâton de maréchal horizontal...). Entre les nombreux modèles, les nombreuses essences de bois et les finitions disponibles, la porte Bois offre un choix illimité !

PEINTURE LAQUÉE, OPAQUE



monocoloration
ou bicoloration
en option

10 coloris au choix

NATUREL



monocoloration
ou bicoloration
en option

2 essences de bois
Aspect chaleureux et naturel.

FINITIONS TRANSPARENTES



monocoloration
ou bicoloration
en option

4 finitions transparentes
uniquement disponibles en finition
intérieure en bicoloration.

PERSONNALISEZ VOTRE PORTE AVEC LA PALETTE DE COULEURS STANDARDS

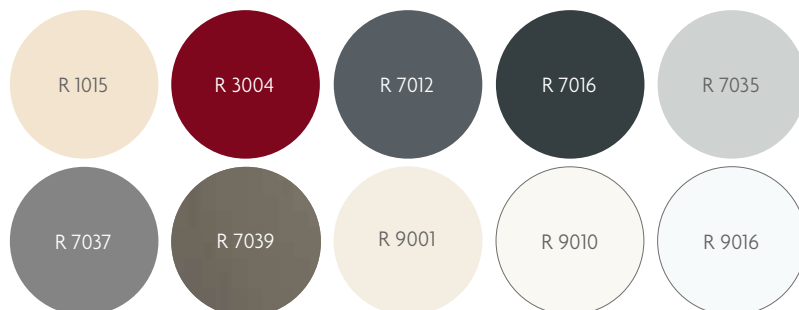

2 ESSENCES DE BOIS

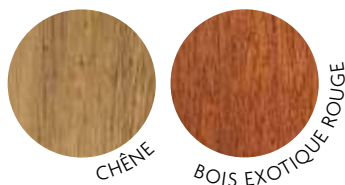

4 FINITIONS TRANSPARENTES * Valable uniquement en intérieur

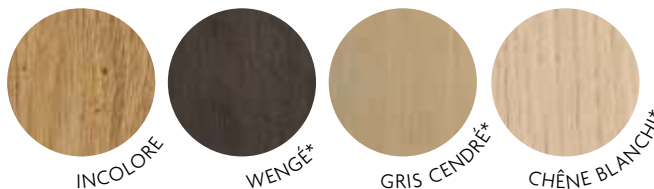

CONFORT

Un matériau naturellement isolant

Les portes Bois offrent de hautes performances thermiques qui limitent vos consommations d'énergie.

Les Portes Atlante vous garantissent un coefficient thermique performant : jusqu'à : **Ud de 1,2 W/m².K***

Le coefficient Ud permet de mesurer l'isolation thermique apportée par la porte d'entrée. Plus ce coefficient est bas, plus votre porte est isolante.

*pour un modèle plein (détail pour chaque modèle page 168)



- (A) **OUVRANT** de 57 mm d'épaisseur
- (B) **MOUSSE POLYURÉTHANE** à haute performance thermique
- (C) **DOUBLE JOINT D'ÉTANCHÉITÉ**
- (D) **PLINTHE** intérieure et extérieure
- (E) **DORMANT** de 57 mm d'épaisseur
- (F) **SEUIL ALUMINIUM** de 20 mm à rupture de pont thermique conforme à la réglementation PMR (Personne à Mobilité Réduite)
- (G) **ASSEMBLAGE AFFLEURANT NON MARQUÉ**

En option : barre de tirage avec serrure manœuvre à clé (voir modèles page 174)



*Panneau isolant
de 45 mm d'épaisseur*

SÉCURITÉ

Toutes les portes sont équipées d'une serrure à déclenchement automatique 5 points.



Pratique !

Fiches au réglage tridimensionnel
sans dégonder
l'ouvrant !



Vitrage feuilleté contre l'effraction !

SYNTHÈSE & PERFORMANCES ÉNERGÉTIQUES

VISION						
Page	Modèle	Gamme	Descriptif		Option Cintrée	Barre de tirage verticale
			Finition	Vitrage		
ALUMINIUM						
35	Abott	Vision	Profil aluminium à rupture de pont thermique	Double vitrage 6 dépoli/ 12 argon/SP510 ITR	-	Option
30	Arvon	Vision			Option	Option
31	Baguio	Vision			Option	Option
36	Baldwin	Vision			Option	Option
37	Bennett	Vision			-	Option
32	Brady	Vision			Option	Option
34	Bridge	Vision			-	Option
37	Butler	Vision			-	Option
30	Carter	Vision			Option	Option
33	Casey	Vision			Option	Option
34	Clayton	Vision			-	Option
36	Ellis	Vision			-	Option
35	Floyd	Vision			Option	Option
33	Fox	Vision			Option	Option
35	Gill	Vision			-	Option
30	Half	Vision			Option	Option
31	James	Vision			-	Option
31	Jammy	Vision			-	Option
35	Lamb	Vision			-	Option
37	Lawson	Vision			-	Option
34	Lindsey	Vision			-	Option
37	Logan	Vision			Option	Option
33	Mackenzie	Vision			Option	Option
33	Miller	Vision			Option	Option
30	Moody	Vision			-	Option
33	Patton	Vision	-	Option		
35	Pratt	Vision	Option	Option		
31	Robson	Vision	Option	Option		
32	Shelby	Vision	-	Option		
36	Thomas	Vision	Option	Option		
29	Unic	Vision	-	Option		
36	Victoria	Vision	Option	Option		
32	Wilson	Vision	Option	Option		
36	Wood	Vision	Option	Option		
PVC						
	Tous les modèles	Vision	Profil PVC 100 % renforcé avec fibre de verre continue dans l'ouvrant et renfort thermique dans le dormant»	Double vitrage 6 dépoli/ 12 argon/SP510 ITR	Option (suivant modèles)	Option
BOIS						
	Tous les modèles	Vision	Profil bois 57 mm	Double vitrage 6 dépoli/ 12 argon/SP510 ITR	Option (suivant modèles)	Option

Modèle	Dimension minimum et maximum sur-mesure (dimension tableau en mm, pose en applique)				Isolation thermique Ud (W/m ² .K)
	Hauteur mini.	Hauteur maxi.	Largeur mini.	Largeur maxi.	
ALUMINIUM					
Abott	1700	2350	700	1000	1,5
Arvon	1700	2350	700	1000	1,5
Baguio	1700	2350	700	1000	1,5
Baldwin	1700	2350	700	1000	1,5
Bennett	1700	2350	700	1000	1,5
Brady	1700	2350	700	1000	1,5
Bridge	1700	2350	700	1000	1,5
Butler	1700	2350	700	1000	1,5
Carter	1700	2350	700	1000	1,5
Casey	1700	2350	700	1000	1,5
Clayton	1700	2350	700	1000	1,5
Ellis	1700	2350	700	1000	1,5
Floyd	1700	2350	700	1000	1,5
Fox	1700	2350	700	1000	1,5
Gill	1700	2350	700	1000	1,5
Half	1700	2350	700	1000	1,5
James	1700	2350	700	1000	1,5
Jammy	1700	2350	700	1000	1,5
Lamb	1700	2350	700	1000	1,5
Lawson	1700	2350	700	1000	1,5
Lindsey	1700	2350	700	1000	1,5
Logan	1700	2350	700	1000	1,5
Mackenzie	1700	2350	700	1000	1,5
Miller	1700	2350	700	1000	1,5
Moody	1701	2350	700	1000	1,5
Patton	1700	2350	700	1000	1,5
Pratt	1700	2350	700	1000	1,5
Robson	1700	2350	700	1000	1,5
Shelby	1700	2350	700	1000	1,5
Thomas	1700	2350	700	1000	1,5
Unic	1700	2350	700	1000	1,5
Victoria	1700	2350	700	1000	1,5
Wilson	1700	2350	700	1000	1,5
Wood	1700	2350	700	1000	1,5
PVC					
Tous les modèles	1758	2350	598	1000	1,3
BOIS					
Tous les modèles	1700	2350	700	1000	1,5

ALUMINIUM

Page	Modèle	Gamme	Descriptif		
			Finition extérieure	Finition intérieure	Vitrage
84	Allen	Tradition	Mouluration	Mouluration	Triple vitrage 33.2/28/4/28/4
85	Atkins	Tradition	Mouluration, cimaise et jet d'eau	Mouluration	-
55	Austin	Tendance	Tôle découpe laser sur plots	-	Triple vitrage 33.2/28/4/28/4
50	Barton	Tendance	Rainurage	Rainurage	-
61	Becker	Tendance	Rainurage	Rainurage	Triple vitrage 33.2/28/4/28/4
83	Brown	Tradition	Mouluration	Mouluration	Triple vitrage 33.2/28/4/28/4
71	Clark	Tendance	Insert inox en applique	-	Triple vitrage 33.2/28/4/28/4
86	Cooper	First	Insert inox en applique	Insert Inox en applique	-
69	Cox	Tendance	Insert inox en applique et rainurage	Rainurage	Triple vitrage 33.2/28/4/28/4
44	Cross	Tendance	Rainurage	Rainurage	-
48	Cruz	Tendance	Insert inox en applique et rainurage	Rainurage	-
82	Curtis	Tradition	Mouluration	Mouluration	Triple vitrage 33.2/28/4/28/4
65	Daniels	Tendance	Insert inox en applique et rainurage	Insert inox en applique et rainurage	Triple vitrage 33.2/28/4/28/4
85	Davis	Tradition	Mouluration	Mouluration	Triple vitrage 33.2/28/4/28/4
52	Douglas	Tendance	Rainurage, poignée inox incrustée	Rainurage	-
44	Dunn	Tendance	Rainurage	Rainurage	-
73	Edwards	Tendance	Insert inox en applique	-	Triple vitrage 33.2/28/4/28/4
69	Evans	Tendance	Rainurage et pierre naturelle grise	Rainurage et pierre naturelle grise	Triple vitrage 33.2/28/4/28/4
74	Ferguson	Tendance	Insert inox en applique	Insert Inox en applique	Triple vitrage 33.2/28/4/28/4
78	Fleming	Tradition	Mouluration, cimaise et jet d'eau	Mouluration	Triple vitrage 33.2/28/4/28/4
51	Fletcher	Tendance	Poignée intégrée laquée	-	Triple vitrage 33.2/28/4/28/4
59	Flores	Tendance	Rainurage	Rainurage	Triple vitrage 33.2/28/4/28/4
53	Foster	Tendance	Insert inox en applique et rainurage	Insert inox en applique et rainurage	Triple vitrage 33.2/28/4/28/4
48	Glover	Tendance	Insert inox affleurant et rainurage	Insert inox affleurant et rainurage	-
86	Gordon	First	Rainurage	Rainurage	-
44	Grant	Tendance	Rainurage	Rainurage	-
75	Gray	Tendance	Rainurage	Rainurage	Triple vitrage 33.2/28/4/28/4
58	Groff	Tendance	Insert inox affleurant et rainurage	Rainurage	Triple vitrage 33.2/28/4/28/4
68	Harmon	Tendance	Rainurage	Rainurage	Triple vitrage 33.2/28/4/28/4
85	Harris	Tradition	Mouluration	Mouluration	Triple vitrage 33.2/28/4/28/4
63	Hart	Tendance	Rainurage	Rainurage	Triple vitrage 33.2/28/4/28/4
65	Harvey	Tendance	Insert inox en applique	-	Triple vitrage 33.2/28/4/28/4
67	Higgins	Tendance	Insert inox affleurant et rainurage	Insert inox affleurant et rainurage	Triple vitrage 33.2/28/4/28/4
84	Hill	Tradition	Mouluration	Mouluration	Triple vitrage 33.2/28/4/28/4
59	Hogan	Tendance	-	-	Triple vitrage 33.2/28/4/28/4
47	Houston	Tendance	Insert inox en applique	-	-
79	Jackson	Tradition	Mouluration, cimaise et jet d'eau	Mouluration	Triple vitrage 33.2/28/4/28/4
73	Jordan	Tendance	Rainurage	Rainurage	Triple vitrage 33.2/28/4/28/4
47	Lee	Tendance	Insert inox affleurant et rainurage	Rainurage	-
67	Lewis	Tendance	Insert inox en applique et rainurage	Rainurage	Triple vitrage 33.2/28/4/28/4
67	Luna	Tendance	Rainurage	Rainurage	Triple vitrage 33.2/28/4/28/4
87	Mackay	First	-	-	Triple vitrage 33.2/28/4/28/4
62	Maxwell	Tendance	Rainurage	Rainurage	Triple vitrage 33.2/28/4/28/4
45	Mills	Tendance	Insert inox en applique et rainurage	Rainurage	-
73	Mitchell	Tendance	Rainurage	Rainurage	Triple vitrage 33.2/28/4/28/4
44	Moore	Tendance	Décor lisse	Décor lisse	-
87	Morris	First	Rainurage	Rainurage	Triple vitrage 33.2/28/4/28/4
47	Nash	Tendance	Insert inox en applique	-	-
75	Norton	Tendance	Insert inox en applique et rainurage	Rainurage	Triple vitrage 33.2/28/4/28/4
57	Oliver	Tendance	-	-	Triple vitrage 33.2/28/4/28/4
53	Olson	Tendance	Insert inox en applique et rainurage	Insert inox en applique et rainurage	Triple vitrage 33.2/28/4/28/4
49	Opale	Tendance	Insert céramique en applique	-	-

*PBI : Petits bois incorporés Tous nos modèles vitrés peuvent être équipés d'un vitrage décoratif : imprimés clairs, couleurs, dépoli, delta mat et de petits bois incorporés blancs, en plomb ou en laiton...

Modèle	Options décors inox, vitrages décoratifs	Porte cintrée	Micro-viseur	Barre de tirage verticale	Dimension mini. et maxi. sur-mesure (dimension tableau en mm, pose en applique)				Isolation thermique Ud (W/m².K)
					Hauteur mini.	Hauteur maxi.	Largeur mini.	Largeur maxi.	
Allen	Chamsin bleu, vert, rouge	Option	-	-	1846	2353	726	1052	1,3
Atkins	-	-	Option	-	1953	2353	682	1052	1,1
Austin	-	-	-	Option barre verticale et demi lune	1883	2353	682	1052	1,4
Barton	-	-	-	-	1947	2353	682	1052	1,1
Becker	-	Option	-	Option barre verticale et demi lune	1953	2353	682	1052	1,3
Brown	Diamant, PBI*	Option	-	-	1897	2353	816	1052	1,3
Clark	Option insert inox intérieur en applique Bluemoon, Burga	Option	-	Option barre verticale et demi lune	1939	2353	726	1052	1,4
Cooper	-	-	-	-	1963	2353	682	1052	1,1
Cox	Option insert inox intérieur	-	-	Option barre verticale	1893	2353	776	1052	1,2
Cross	-	Option	-	Option barre verticale	1697	2353	676	1052	1,1
Cruz	Option insert inox intérieur en applique	Option	Option	Option 1600 mm uniquement	1693	2353	676	1052	1,1
Curtis	Opus, Reyes, PBI*, grille impression numérique Demeter, Ares, Eole, Themis, Eris	Option	-	-	1897	2353	726	1052	1,3
Daniels	-	-	-	Option barre verticale	1793	2353	682	1052	1,3
Davis	PBI*	Option	Option	-	1897	2353	766	1052	1,2
Douglas	-	-	-	-	1947	2353	726	1052	1,2
Dunn	-	Option	Option	Option barre verticale et demi lune	1693	2353	676	1052	1,1
Edwards	Option insert inox intérieur en applique	-	-	Option barre verticale et demi lune	1697	2353	676	1052	1,3
Evans	Pierre naturelle rose	-	-	Option barre verticale et demi lune	1803	2353	682	1052	1,2
Ferguson	-	-	-	Option barre verticale et demi lune	1778	2353	682	1052	1,4
Fleming	-	-	-	-	1953	2203	682	952	1,4
Fletcher	-	-	Option	-	1947	2353	726	1052	1,3
Flores	-	Option	-	Option barre verticale et demi lune	1863	2353	676	1052	1,2
Foster	-	-	-	Option barre verticale et demi lune	1953	2353	682	1052	1,3
Glover	Option insert inox intérieur	Option	-	Option barre verticale et demi lune	1573	2353	676	1052	1,1
Gordon	-	-	-	-	1703	2353	682	1052	1,1
Grant	-	Option	-	Option barre verticale	1697	2353	676	1052	1,1
Gray	-	Option	-	Option barre verticale et demi lune	1697	2353	676	1052	1,2
Groff	Option insert inox intérieur en applique	-	-	Option barre demi-lune	1823	2353	692	1054	1,4
Harmon	-	-	Option	Option barre verticale et demi lune	1963	2353	682	1052	1,4
Harris	PBI*	Option	Option	-	1897	2353	766	1052	1,3
Hart	-	Option	-	-	1737	2353	756	1052	1,3
Harvey	Option insert inox intérieur en applique Key, Galerne	-	Option	Option barre verticale et demi lune	1977	2353	756	1052	1,4
Higgins	-	Option	-	Option barre verticale et demi lune	1797	2353	676	1052	1,3
Hill	Chamsin bleu, vert, rouge, clair, Flower, PBI*	Option	-	-	1897	2353	718	1052	1,3
Hogan	-	-	-	Option barre verticale et demi lune	1897	2353	826	1052	1,6
Houston	Option insert inox intérieur en applique	Option	Option	Option barre verticale et demi lune	1697	2353	676	1052	1,1
Jackson	-	-	-	-	1983	2167	732	904	1,4
Jordan	-	-	-	Option barre verticale et demi lune	2035	2353	754	1052	1,5
Lee	Option insert inox intérieur affleurant	-	-	Option barre verticale	1797	2353	726	1052	1,1
Lewis	Option insert inox intérieur en applique	Option	-	Option barre verticale 1600 mm	1897	2353	776	1052	1,3
Luna	-	-	-	Option barre verticale et demi lune	1917	2353	776	1052	1,4
Mackay	Option insert inox en applique	-	Option	-	1957	2353	816	1052	1,3
Maxwell	-	-	-	Option barre verticale et demi lune	1803	2353	762	1052	1,4
Mills	-	Option	-	Option barre verticale et demi lune	1805	2353	676	1052	1,1
Mitchell	-	-	-	Option barre verticale et demi lune	1797	2353	676	1052	1,3
Moore	-	Option	-	Option barre verticale et demi lune	1797	2353	676	1052	1,1
Morris	Option insert inox en applique	-	-	-	1703	2353	682	1052	1,2
Nash	Option insert inox intérieur en applique	Option	-	Option barre verticale et demi lune	1697	2353	756	1052	1,1
Norton	-	-	-	-	1859	2353	852	1052	1,2
Oliver	-	-	-	Option barre verticale et demi lune	1947	2353	776	1052	1,3
Olson	-	-	-	Option barre verticale et demi lune	1853	2353	772	1052	1,4
Opale	-	-	-	Option barre verticale	1797	2353	676	1052	1,1

ALUMINIUM

Page	Modèle	Gamme	Descriptif		
			Finition extérieure	Finition intérieure	Vitrage
67	Owens	Tendance	Rainurage	Rainurage	Triple vitrage 33.2/28/4/28/4
81	Palmer	Tendance	Mouluration	Mouluration	Triple vitrage 33.2/28/4/28/4
47	Parson	Tendance	Insert inox affleurant et rainurage	Insert inox affleurant et rainurage	-
75	Peny	Tendance	Rainurage	Rainurage	Triple vitrage 33.2/28/4/28/4
57	Phillips	Tendance	Rainurage	Rainurage	Triple vitrage 33.2/28/4/28/4
60	Porter	Tendance	Insert inox en applique	Insert inox en applique	Triple vitrage 33.2/28/4/28/4
62	Powell	Tendance	Insert inox en applique	-	Triple vitrage 33.2/28/4/28/4
49	Pyrite	Tendance	Insert céramique en applique	-	-
49	Quartz	Tendance	Insert céramique en applique	-	-
61	Ramsey	Tendance	Rainurage	Rainurage	Triple vitrage 33.2/28/4/28/4
85	Ray	Tradition	Mouluration	Mouluration	-
45	Reed	Tendance	Insert inox en applique et rainurage	Rainurage	-
69	Rice	Tendance	Rainurage	Rainurage	Triple vitrage 33.2/28/4/28/4
74	Ross	Tendance	Rainurage	Rainurage	Triple vitrage 33.2/28/4/28/4
59	Roy	Tendance	Insert inox en applique	-	Triple vitrage 33.2/28/4/28/4
64	Scott	Tendance	Insert inox en applique et rainurage	Rainurage	Triple vitrage 33.2/28/4/28/4
77	Smith	Tradition	Mouluration, cimaise et jet d'eau	Mouluration	Triple vitrage 33.2/28/4/28/4
63	Stewart	Tendance	Insert inox en applique	Insert inox en applique	Triple vitrage 33.2/28/4/28/4
70	Sullivan	Tendance	Rainurage	Rainurage	Triple vitrage 33.2/28/4/28/4
84	Terry	Tradition	Mouluration	Mouluration	Triple vitrage 33.2/28/4/28/4
87	Thompson	First	-	-	Triple vitrage 33.2/28/4/28/4
57	Todd	Tendance	Rainurage	Rainurage	Triple vitrage 33.2/28/4/28/4
50	Tucker	Tendance	Rainurage, poignée inox incrustée	Rainurage	-
57	Turner	Tendance	Insert inox en applique et rainurage	Rainurage	Triple vitrage 33.2/28/4/28/4
45	Tyler	Tendance	Rainurage	Rainurage	-
87	Wade	First	Rainurage	Rainurage	-
70	Wallace	Tendance	Rainurage	Rainurage	Triple vitrage 33.2/28/4/28/4
74	Ward	Tendance	-	-	Triple vitrage 33.2/28/4/28/4
86	Warren	First	Rainurage	Rainurage	Triple vitrage 33.2/28/4/28/4
51	Watson	Tendance	Barre de tirage	-	-
83	White	Tradition	Mouluration	Mouluration	Triple vitrage 33.2/28/4/28/4
79	Williams	Tradition	Mouluration, cimaise et jet d'eau	Mouluration	Triple vitrage 33.2/28/4/28/4

MIXTE - EXTÉRIEUR EN ALUMINIUM / INTÉRIEUR BOIS

Page	Modèle	Gamme	Descriptif		
			Finition extérieure	Finition intérieure	Vitrage
73	Aguila	Tendance	Rainurage	Rainurage	Triple vitrage 33.2/28/4/28/4
61	Alegre	Tendance	Rainurage	Rainurage	Triple vitrage 33.2/28/4/28/4
83	Altar	Tradition	Mouluration	Mouluration	Triple vitrage 33.2/28/4/28/4
71	Alvaro	Tendance	Insert inox en applique	-	Triple vitrage 33.2/28/4/28/4
69	Amador	Tendance	Insert inox en applique et rainurage	Rainurage	Triple vitrage 33.2/28/4/28/4
68	Amigo	Tendance	Rainurage	Rainurage	Triple vitrage 33.2/28/4/28/4
44	Arambol	Tendance	Rainurage	Rainurage	-
48	Aranias	Tendance	Insert inox en applique et rainurage	Rainurage	-
82	Arbona	Tradition	Mouluration	Mouluration	Triple vitrage 33.2/28/4/28/4
85	Aroca	Tradition	Mouluration	Mouluration	Triple vitrage 33.2/28/4/28/4

*PBI : Petits bois incorporés

Tous nos modèles vitrés peuvent être équipés d'un vitrage décoratif : imprimés clairs, couleurs, dépoli, delta mat et de petits bois incorporés blancs, en plomb ou en laiton...

Modèle	Options décors inox, vitrages décoratifs	Porte cintrée	Micro-viseur	Barre de tirage verticale	Dimension mini. et maxi. sur-mesure (dimension tableau en mm, pose en applique)				Isolation thermique Ud (W/m².K)
					Hauteur mini.	Hauteur maxi.	Largeur mini.	Largeur maxi.	
Owens	-	-	-	Option barre verticale et demi lune	1803	2353	682	1052	1,2
Palmer	Option grille impression numérique Demeter, Ares, Eole, Themis, Eris	-	-	-	1920	2353	719	1052	1,4
Parson	-	-	-	Option barre verticale et demi lune	1693	2353	712	1052	1,1
Peny	-	-	-	Option barre verticale et demi lune	1818	2353	697	1052	1,5
Phillips	Option insert inox intérieur	-	-	Option barre verticale et demi lune	1947	2353	676	1052	1,4
Porter	-	-	-	Option barre verticale et demi lune	1803	2353	682	1052	1,2
Powell	Option insert inox intérieur, Aria rouge, Aria noir	-	Option	Option barre verticale et demi lune	1957	2353	816	1052	1,4
Pyrite	-	-	-	Option barre verticale	1797	2353	676	1052	1,1
Quartz	-	-	-	Option barre verticale	1797	2353	676	1052	1,1
Ramsey	Kim, Soto	Option	-	Option barre verticale et demi lune	1612	2353	631	1052	1,3
Ray	-	Option	Option	-	1897	2353	726	1052	1,1
Reed	Option insert inox intérieur en applique	Option	-	Option barre verticale 1600 et demi-lune	1897	2353	676	1052	1,1
Rice	-	-	-	Option barre verticale et demi lune	1947	2353	756	1052	1,3
Ross	-	Option	-	Option barre verticale et demi lune	1837	2353	677	1052	1,4
Roy	Option insert inox intérieur en applique	-	-	Option barre verticale et demi lune	1997	2353	676	1052	1,3
Scott	Option insert inox intérieur en applique	-	-	-	1887	2353	816	1052	1,2
Smith	-	-	-	-	1983	2167	732	904	1,4
Stewart	-	-	-	Option barre verticale et demi lune	1883	2353	682	1052	1,4
Sullivan	-	-	-	Option barre verticale 1000 et demi lune	1853	2353	682	1052	1,2
Terry	Sodalite, Flower, Aigol, PBI*	Option	-	-	1897	2353	736	1052	1,5
Thompson	Option insert inox en applique	-	-	-	1963	2353	682	1052	1,2
Todd	-	-	Option	Option barre verticale et demi lune	1897	2353	826	1052	1,3
Tucker	-	-	Option	-	1947	2353	726	1052	1,1
Turner	Option insert inox intérieur en applique	-	-	Option barre verticale et demi lune	1947	2353	796	1052	1,4
Tyler	-	Option	-	Option barre verticale et demi lune	1697	2353	776	1052	1,1
Wade	Option insert inox en applique	-	-	-	1813	2353	682	1052	1,1
Wallace	-	-	-	Option barre verticale et demi lune	1853	2353	682	1052	1,6
Ward	Samiel	Option	-	Option barre verticale et demi lune	1897	2353	707	1052	1,4
Warren	-	-	-	-	1813	2353	682	1052	1,3
Watson	-	-	Option	-	2003	2353	682	1052	1,1
White	Chamsin bleu, vert, rouge, Chinock naturel, Bevel, Opus, Reyes, PBI*, grille impression numérique Demeter	Option	-	-	1833	2353	726	1052	1,3
Williams	-	-	-	-	1953	2167	682	904	1,3

Modèle	Options décors inox, vitrages décoratifs	Microviseur	Barre de tirage verticale	Dimension mini. et maxi. sur-mesure (dimension tableau en mm, pose en applique)				Isolation thermique Ud (W/m².K)
				Hauteur mini.	Hauteur maxi.	Largeur mini.	Largeur maxi.	
Aguila	-	-	Option barre verticale et demi lune	1797	2353	676	1052	1,3
Alegre	-	-	Option barre verticale et demi lune	1697	2353	682	1052	1,3
Altar	PBI* 6x8 uniquement, diamant	-	-	1947	2353	816	1052	1,3
Alvaro	Bluemoon, Burga	-	Option barre verticale et demi lune	1850	2353	726	1052	1,4
Amador	-	-	Option barre verticale	1797	2353	776	1052	1,2
Amigo	-	Option	Option barre verticale et demi lune	1797	2353	682	1052	1,4
Arambol	-	-	Option barre verticale	1803	2353	676	1052	1,1
Aranias	-	Option	Option barre verticale 1600 mm	1797	2353	676	1052	1,1
Arbona	Opus, Reyes et PBI	-	-	1823	2353	726	1052	1,3
Aroca	PBI 6x8 uniquement	Option	-	1803	2353	766	1052	1,2

MIXTE - EXTÉRIEUR EN ALUMINIUM / INTÉRIEUR BOIS

Page	Modèle	Gamme	Descriptif		
			Finition extérieure	Finition intérieure	Vitrage
75	Arrio	Tendance	Insert inox en applique et rainurage	Rainurage	Triple vitrage 33.2/28/4/28/4
44	Blasco	Tendance	Rainurage	Panneau lisse	-
59	Blavis	Tendance	Rainurage	Panneau lisse	Triple vitrage 33.2/28/4/28/4
44	Bovero	Tendance	Rainurage	Rainurage	-
75	Calder	Tendance	Rainurage	Rainurage	Triple vitrage 33.2/28/4/28/4
85	Cassoli	Tradition	Mouluration	Mouluration	Triple vitrage 33.2/28/4/28/4
63	Clavero	Tendance	Rainurage	Rainurage	Triple vitrage 33.2/28/4/28/4
65	Cristina	Tendance	Insert inox en applique	-	Triple vitrage 33.2/28/4/28/4
84	Diaz	Tradition	Mouluration	Mouluration	Triple vitrage 33.2/28/4/28/4
59	Duque	Tendance	-	-	Triple vitrage 33.2/28/4/28/4
47	Eras	Tendance	Insert inox en applique	-	-
51	Félipé	Tendance	Poignée intégrée laquée	-	Triple vitrage 33.2/28/4/28/4
47	Ferra	Tendance	Insert inox affleurant et rainurage	Rainurage	-
67	Fontany	Tendance	Insert inox en applique et rainurage	Rainurage	Triple vitrage 33.2/28/4/28/4
67	Fuentes	Tendance	Rainurage	Rainurage	Triple vitrage 33.2/28/4/28/4
73	Gonzalez	Tendance	Rainurage	Rainurage	Triple vitrage 33.2/28/4/28/4
70	Hernandez	Tendance	Rainurage	Rainurage	Triple vitrage 33.2/28/4/28/4
45	Herrera	Tendance	Insert inox en applique et rainurage	Rainurage	-
44	Ipas	Tendance	Décor lisse	Décor lisse	-
47	Landry	Tendance	Insert inox en applique	-	-
57	Lauria	Tendance	-	-	Triple vitrage 33.2/28/4/28/4
55	Leonardo	Tendance	Tôle découpe laser sur plots	-	Triple vitrage 33.2/28/4/28/4
49	Lorenzo	Tendance	Insert céramique en applique	-	-
49	Lucas	Tendance	Insert céramique en applique	-	-
67	Lucio	Tendance	Rainurage	Rainurage	Triple vitrage 33.2/28/4/28/4
49	Marana	Tendance	Insert céramique en applique	-	-
58	Marquez	Tendance	Insert inox en applique et rainurage	Rainurage	Triple vitrage 33.2/28/4/28/4
69	Martinez	Tendance	Rainurage et pierre naturelle grise	Rainurage	Triple vitrage 33.2/28/4/28/4
85	Mateo	Tradition	Mouluration	Mouluration	-
45	Mesa	Tendance	Insert inox en applique et rainurage	Rainurage	-
65	Moli	Tendance	Insert inox en applique et rainurage	Rainurage	Triple vitrage 33.2/28/4/28/4
69	Molto	Tendance	Rainurage	Rainurage	Triple vitrage 33.2/28/4/28/4
53	Morenos	Tendance	Insert inox en applique et rainurage	Rainurage	Triple vitrage 33.2/28/4/28/4
74	Munoz	Tendance	Rainurage	Rainurage	Triple vitrage 33.2/28/4/28/4
74	Murillo	Tendance	Insert Inox en applique	-	Triple vitrage 33.2/28/4/28/4
75	Nacher	Tendance	Rainurage	Rainurage	Triple vitrage 33.2/28/4/28/4
59	Navaro	Tendance	Insert inox en applique	-	Triple vitrage 33.2/28/4/28/4
64	Olio	Tendance	Insert inox en applique et rainurage	Rainurage	Triple vitrage 33.2/28/4/28/4
63	Orosco	Tendance	Insert inox en applique	-	Triple vitrage 33.2/28/4/28/4
62	Ortega	Tendance	Insert inox en applique	-	Triple vitrage 33.2/28/4/28/4
47	Ortis	Tendance	Insert inox affleurant et rainurage	Rainurage	-
50	Pardono	Tendance	Poignée intégrée laquée et rainurage	Rainurage	-
84	Pinazo	Tradition	Mouluration	Mouluration	Triple vitrage 33.2/28/4/28/4
51	Plaza	Tendance	Barre de tirage	-	-
57	Porra	Tendance	Insert inox en applique et rainurage	Rainurage	Triple vitrage 33.2/28/4/28/4
45	Prado	Tendance	Rainurage	Rainurage	-
62	Quintana	Tendance	Rainurage	Rainurage	Triple vitrage 33.2/28/4/28/4
74	Ramis	Tendance	-	-	Triple vitrage 33.2/28/4/28/4
70	Reyes	Tendance	Rainurage	Rainurage	Triple vitrage 33.2/28/4/28/4
52	Ribéra	Tendance	Rainurage, poignée inox incrustée	Rainurage	Triple vitrage 33.2/28/4/28/4
83	Romano	Tradition	Mouluration	Mouluration	Triple vitrage 33.2/28/4/28/4
50	Rosario	Tendance	Rainurage, poignée inox incrustée	-	-
53	Saldana	Tendance	Insert inox en applique et rainurage	Rainurage	Triple vitrage 33.2/28/4/28/4
60	Sancho	Tendance	Insert inox en applique	Décor lisse	Triple vitrage 33.2/28/4/28/4
61	Sango	Tendance	Rainurage	Rainurage	Triple vitrage 33.2/28/4/28/4
57	Selva	Tendance	Rainurage	Rainurage	Triple vitrage 33.2/28/4/28/4
57	Suarez	Tendance	Rainurage	Rainurage	Triple vitrage 33.2/28/4/28/4
48	Triana	Tendance	Insert inox affleurant et rainurage	Rainurage	-
73	Vargas	Tendance	Insert inox en applique	-	Triple vitrage 33.2/28/4/28/4

Modèle	Options décors inox, vitrages décoratifs	Microviseur	Barre de tirage verticale	Dimension mini. et maxi. sur-mesure (dimension tableau en mm, pose en applique)				Isolation thermique Ud (W/m².K)
				Hauteur mini.	Hauteur maxi.	Largeur mini.	Largeur maxi.	
Arrio	-	-	-	1897	2353	852	1052	1,2
Blasco	-	-	Option barre verticale et demi lune	1897	2353	676	1052	1,1
Blavis	-	-		1863	2353	676	1052	1,2
Bovero	-	-		1697	2353	676	1052	1,1
Calder	-	-		1697	2353	676	1052	1,2
Cassoli	PBI* 6x8 uniquement	Option		1897	2353	766	1052	1,3
Clavero	-	-		1737	2353	756	1052	1,3
Cristina	Key, Galerne	Option		1977	2353	756	1052	1,4
Diaz	Chamsin bleu, vert, rouge, naturel, Flower + PBI*	-		1897	2353	718	1052	1,3
Duque	-	-		1897	2353	826	1052	1,6
Eras	-	Option		1697	2353	676	1052	1,1
Félipé	-	Option		1947	2353	726	1052	1,3
Ferra	-	-		1797	2353	726	1052	1,1
Fontany	-	-		1897	2353	776	1052	1,3
Fuentes	-	-		1917	2353	776	1052	1,3
Gonzalez	-	-		2035	2353	754	1052	1,5
Hernandez	-	-		1853	2353	682	1052	1,5
Herrera	-	-		1805	2353	676	1052	1,1
Ipas	-	-		1797	2353	676	1052	1,1
Landry	-	-		1697	2353	756	1052	1,1
Lauria	-	-		1947	2353	776	1052	1,3
Leonardo	-	-	Option barre verticale et demi lune	1850	2353	682	1052	1,3
Lorenzo	-	-		1797	2353	676	1052	1,1
Lucas	-	-		1797	2353	676	1052	1,1
Lucio	-	-		1803	2353	682	1052	1,2
Marana	-	-		1797	2353	676	1052	1,1
Marquez	Option insert inox intérieur en applique	-		1823	2353	692	1052	1,3
Martinez	Pierre naturelle rose	-		1803	2353	682	1052	1,2
Mateo	-	Option		1897	2353	726	1052	1,1
Mesa	-	-		1897	2353	676	1052	1,1
Moli	-	-		1793	2353	682	1052	1,3
Molto	-	-		1947	2353	756	1052	1,2
Morenos	-	-	Option barre verticale et demi lune	1853	2353	772	1052	1,3
Munoz	-	-		1837	2353	677	1052	1,3
Murillo	-	-		1778	2353	682	1052	1,3
Nacher	-	-		1818	2353	697	1052	1,4
Navaro	-	-		1997	2353	676	1052	1,2
Olio	-	-		1887	2353	816	1052	1,1
Orosco	-	-	Option barre verticale et demi lune	1883	2353	682	1052	1,3
Ortega	Option insert inox intérieur, Aria rouge, Aria noir	Option		1957	2353	816	1052	1,3
Ortis	-	-		1693	2353	712	1052	1,1
Pardono	-	-		1914	2353	682	1052	1,1
Pinazo	Sodalite, Flower, Aigol + PBI*	-		1897	2353	736	1052	1,4
Plaza	-	Option		2003	2353	682	1052	1,1
Porra	-	-		1947	2353	796	1052	1,3
Prado	-	-		1697	2353	776	1052	1,1
Quintana	-	-		1803	2353	762	1052	1,3
Ramis	Samiel	-		1897	2353	707	1052	1,3
Reyes	-	-	Option barre verticale 1000 et demi lune	1853	2353	682	1052	1,1
Ribéra	-	-		1947	2353	726	1052	1,2
Romano	Chamsin bleu, vert, rouge, naturel, Bevel, Chinock Opus, Reyes + PBI*	-		1833	2353	726	1052	1,2
Rosario	-	Option		1947	2353	726	1052	1,1
Saldana	-	-	Option barre verticale et demi lune	1953	2353	682	1052	1,3
Sancho	-	-	Option barre verticale et demi lune	1803	2353	682	1052	1,2
Sango	Kim, Soto	-		1612	2353	631	1052	1,2
Selva	-	Option		1897	2353	826	1052	1,2
Suarez	-	-		1947	2353	676	1052	1,3
Triana	-	-		1573	2353	676	1052	1,1
Vargas	-	-		1697	2353	676	1052	1,2

ACIER

Page	Modèle	Gamme	Descriptif		
			Finition extérieure	Finition intérieure	Vitrage
96	Canala	Tendance	Emboutissage et entourage Alunox	Emboutissage	Triple vitrage 44.6ITR/24/6/24/6
94	Dessi	Tendance	Emboutissage	Emboutissage	-
97	Gasti	Tradition	Mouluration emboutie	Mouluration emboutie	Triple vitrage 44.2ITR/18/4/18/4
96	Genesi	Tendance	Emboutissage et entourage Alunox	Emboutissage	Triple vitrage 44.6ITR/24/6/24/6
95	Mosca	Tendance	Emboutissage	Emboutissage	-
98	Pagot	Tendance	Emboutissage et entourage Alunox	Emboutissage	Triple vitrage 44.6ITR/24/6/24/6
98	Pellini	Tradition	Mouluration emboutie	Mouluration emboutie	-
98	Sacco	Tradition	Mouluration emboutie	Mouluration emboutie	Triple vitrage 44.2ITR/18/4/18/4
98	Serra	Tradition	Mouluration emboutie	Mouluration emboutie	-
96	Uberti	Tendance	Entourage Alunox	-	Triple vitrage 44.6ITR/24/6/24/6
97	Ugo	Tendance	Entourage Alunox	-	Triple vitrage 44.6ITR/24/6/24/6
97	Uliana	Tendance	Entourage Alunox	-	Triple vitrage 44.6ITR/24/6/24/6
97	Ulisse	Tendance	Entourage Alunox	-	Triple vitrage 44.6ITR/24/6/24/6
94	Unali	Tendance	Lisse	Lisse	-
95	Vasco	Tendance	Emboutissage	Emboutissage	-
95	Zaca	Tendance	Emboutissage et entourage Alunox	Emboutissage	Triple vitrage 44.6ITR/24/6/24/6
94	Zeli	Tendance	Emboutissage	Emboutissage	-
96	Zoppa	Tendance	Emboutissage et entourage Alunox	Emboutissage	Triple vitrage 44.6ITR/24/6/24/6

Modèle	Options décors inox, vitrages décoratifs	Barre de tirage verticale	Dimension mini. et maxi. sur-mesure (dimension tableau en mm, pose en applique)				Isolation thermique Ud (W/m ² .K)
			Hauteur mini.	Hauteur maxi.	Largeur mini.	Largeur maxi.	
Canala	-	Option barre de tirage verticale	1938	2279	832	1054	1,08
Dessi	-	Option barre de tirage verticale	1628	2279	797	1054	0,67
Gasti	-	-	1978	2279	832	1054	1,04
Genesi	-	Option barre de tirage verticale	1938	2279	757	1054	1,08
Mosca	-	Option barre de tirage verticale	1843	2279	732	1054	0,67
Pagot	-	Option barre de tirage verticale	2068	2279	847	1054	1,08
Pellini	-	-	1928	2279	832	1054	0,67
Sacco	-	-	1928	2279	857	1054	0,67
Serra	-	-	2018	2279	827	1054	0,67
Uberti	-	Option barre de tirage verticale	1938	2279	592	1054	1,08
Ugo	-	Option barre de tirage verticale	1938	2279	622	1054	1,04
Uliana	-	Option barre de tirage verticale	1938	2279	592	1054	1,12
Ulisse	-	Option barre de tirage verticale	1818	2279	572	1054	1,06
Unali	-	Option barre de tirage verticale	1628	2279	406	1054	0,67
Vasco	Insert Alunox extérieur	Option barre de tirage verticale	1788	2279	782	1054	0,67
Zaca	Insert Alunox extérieur triangle ou carré	Option barre de tirage verticale	1938	2279	807	1054	1,08
Zeli	Insert Alunox extérieur triangle ou carré	Option barre de tirage verticale	1868	2279	592	1054	0,67
Zoppa	Insert Alunox extérieur triangle ou carré	Option barre de tirage verticale	1938	2279	822	1054	1,14

PVC À PANNEAUX

Page	Modèle	Gamme	Descriptif		
			Finition extérieure	Finition intérieure	Vitrage
127	Abélia	PVC couleur	Mouluration, panneau 36 mm, parois aluminium plaxées	Mouluration	Triple vitrage 33.2/8/4/10/4
105	Acanthe	Tendance	Rainurage, panneau 36 mm, parois PVC	Rainurage	Triple vitrage 33.2/8/4/10/4
121	Aconit	PVC couleur	Panneau 36 mm, parois aluminium plaxées	-	Triple vitrage 33.2/8/4/10/4
113	Alysse	Tradition	Mouluration, panneau 36 mm, parois PVC thermoformées	Mouluration	Triple vitrage 33.2/8/4/10/4
107	Amandier	Tendance	Décor inox en applique, panneau 36 mm, parois PVC	Décor inox en applique	Triple vitrage 33.2/8/4/10/4
125	Amourette	PVC couleur	Entourage Inox, panneau 36 mm, parois aluminium plaxées	Entourage Inox	Triple vitrage 33.2/8/4/10/4
125	Androsace	PVC couleur	Entourage Inox, panneau 36 mm, parois aluminium plaxées	Entourage Inox	Triple vitrage 33.2/8/4/10/4
127	Anémone	PVC couleur	Mouluration, panneau 36 mm, parois aluminium plaxées	Mouluration	Triple vitrage 33.2/8/4/10/4
125	Angélique	PVC couleur	Entourage Inox, panneau 36 mm, parois aluminium plaxées	Entourage Inox	Triple vitrage 33.2/8/4/10/4
110	Anis	Tradition	Mouluration, panneau 36 mm, parois PVC thermoformées	Mouluration	Triple vitrage 33.2/8/4/10/4
127	Aralia	PVC couleur	Mouluration, panneau 36 mm, parois aluminium plaxées	Mouluration	Triple vitrage 33.2/8/4/10/4
119	Armoise	Tradition	Panneau 36 mm, parois PVC, rainurage	Rainurage	-
121	Arnica	PVC couleur	Entourage Inox, panneau 36 mm, parois aluminium plaxées	Entourage Inox	Triple vitrage 33.2/8/4/10/4
117	Arum	Tradition	Mouluration, parois PVC thermoformées	Mouluration	Double vitrage 44.2/16/4
118	Asarine	Tradition	Plate bande, panneau 36 mm, parois PVC thermoformées	Plate bande	Double vitrage 44.2/16/4
121	Asperule	PVC couleur	Panneau 36 mm, parois aluminium plaxées	-	Triple vitrage 33.2/8/4/10/4
122	Astéria	PVC couleur	Entourage Inox, panneau 36 mm, parois aluminium plaxées	Entourage Inox	Triple vitrage 33.2/8/4/10/4
115	Bagasse	Tradition	Mouluration, panneau 36 mm, parois PVC thermoformées	Mouluration	Triple vitrage 33.2/8/4/10/4
122	Balsamine	PVC couleur	Entourage Inox, panneau 36 mm, parois aluminium plaxées	Entourage Inox	Triple vitrage 33.2/8/4/10/4
103	Bardane	Tendance	Panneau 36 mm, parois PVC	-	Triple vitrage 33.2/8/4/10/4
122	Belladone	PVC couleur	Entourage Inox, panneau 36 mm, parois aluminium plaxées	Entourage Inox	Triple vitrage 33.2/8/4/10/4
125	Brunelle	PVC couleur	Décor Inox, panneau 36 mm, parois aluminium plaxées	Décor Inox	Triple vitrage 33.2/8/4/10/4
121	Bugle	PVC couleur	Décor Inox, panneau 36 mm, parois aluminium plaxées	Décor Inox	Triple vitrage 33.2/8/4/10/4
123	Buneroles	PVC couleur	Décor Inox, panneau 36 mm, parois aluminium plaxées	Décor Inox	-
122	Caladium	PVC couleur	Entourage inox, panneau 36 mm, parois aluminium plaxées	Entourage inox	Double vitrage 33.2/18/4
117	Caltha	Tradition	Mouluration, panneau 36 mm, parois PVC thermoformées	Mouluration	Double vitrage 44.2/16/4
102	Campanule	Tendance	Panneau 36 mm, parois PVC	-	Triple vitrage 33.2/8/4/10/4
103	Cinaria	Tendance	Décor inox en applique, panneau 36 mm, parois PVC	Décor inox en applique	Triple vitrage 33.2/8/4/10/4
129	Coleus	First	Mouluration, panneau 32 mm, parois PVC thermoformées	Mouluration	Double vitrage 33.2/18/4
102	Coquelicot	Tendance	Mouluration, panneau 36 mm, parois PVC thermoformées	Mouluration	Triple vitrage 33.2/8/4/10/4
123	Coris	PVC couleur	Décor Inox, panneau 36mm, parois aluminium plaxées	Décor Inox	Triple vitrage 33.2/8/4/10/4
116	Coton	Tradition	Mouluration, panneau 36 mm, parois PVC thermoformées	Mouluration	Triple vitrage 33.2/8/4/10/4
113	Crocus	Tradition	Mouluration, panneau 36 mm, parois PVC thermoformées	Mouluration	Triple vitrage 33.2/8/4/10/4
123	Cytine	PVC couleur	Décor Inox, panneau 36 mm, parois aluminium plaxées	Décor Inox	Triple vitrage 33.2/8/4/10/4
113	Doronic	Tradition	Mouluration, panneau 36 mm, parois PVC thermoformées	Mouluration	Triple vitrage 33.2/8/4/10/4
109	Dryade	Tendance	Rainurage, panneau 36mm, parois PVC	Rainurage	Triple vitrage 33.2/8/4/10/4
126	Durio	PVC couleur	Mouluration, panneau 36 mm, parois aluminium plaxées	Mouluration	-
107	Élodée	Tendance	Panneau 36 mm, parois PVC	-	Triple vitrage 33.2/8/4/10/4
126	Épiaire	PVC couleur	Mouluration, panneau 36 mm, parois aluminium plaxées	Mouluration	Triple vitrage 33.2/8/4/10/4
103	Épilobe	Tendance	Décor Inox, panneau 36mm, parois PVC	Décor Inox	Triple vitrage 33.2/8/4/10/4
115	Érine	Tradition	Mouluration, panneau 36 mm, parois PVC thermoformées	Mouluration	Triple vitrage 33.2/8/4/10/4
119	Étamine	Tradition	Mouluration, panneau 36 mm, parois PVC thermoformées	Mouluration	-

Tous nos modèles vitrés peuvent être équipés d'un vitrage décoratif : imprimés clairs, couleurs, dépoli, delta mat et de petits bois incorporés blancs, en plomb ou en laiton...

*PBI : Petits bois incorporés

Modèle	Options vitrages décoratifs et grilles	Option cintrée	Barre de tirage verticale	Dimension minimum et maximum sur-mesure (dimension tableau en mm, pose en applique)				Isolation thermique Ud (W/m ² .K)
				Hauteur mini.	Hauteur maxi.	Largeur mini.	Largeur maxi.	
Abélia	-	Option	-	1964	2284	910	1078	1,2
Acanthe	-	Option	-	1804	2284	688	1078	1,3
Aconit	Galerie, Key	-	Option	2045	2284	849	1078	1,3
Alyse	Hégoa, Eurus	Option	-	1844	2284	804	1078	1,2
Amandier	Ora	Option	Option	1992	2284	576	1078	1,2
Amourette	-	-	Option	1924	2284	528	1078	1,1
Androsace	-	-	Option	1994	2284	553	1078	1,3
Anémone	Flower, Aigol	Option	-	1988	2284	827	1078	1,4
Angélique	Lips	-	Option	1994	2284	553	1078	1,3
Anis	Grilles impression numérique : Déméter, Arès, Éole, Thémis, Éris	-	-	1969	2284	792	1078	1,1
Aralia	-	Option	-	1981	2284	850	1078	1,3
Armoise	-	Option	-	1768	2284	522	1078	1,1
Arnica	Galerie, Key	-	Option	2045	2284	849	1078	1,3
Arum	Vitrages laqués : Atlas, Cronos, Dionysos, Minos	Option	-	1768	2284	818	1078	1,2
Asarine	Grilles Héra, Hestia, Hermès, Talos, Pontos, Moros	Option	-	1768	2284	522	1078	1,3
Asperule	Samiel	-	Option	1934	2284	728	1078	1,3
Astéria	-	-	Option	1768	2284	618	1078	1,2
Bagasse	Flower, Aigol	Option	-	1964	2284	804	1078	1,2
Balsamine	Solana	-	Option	1768	2284	728	1078	1,1
Bardane	-	Option	Option	2045	2284	874	1078	1,2
Belladone	Fujin	-	Option	1994	2284	528	1078	1,1
Brunelle	-	-	Option	1814	2284	728	1078	1,2
Bugle	-	-	Option	1816	2284	738	1078	1,3
Bunerole	-	-	Option	1768	2284	818	1078	1,0
Caladium	Bluemoon, Burga	-	-	2004	2284	728	1078	1,3
Caltha	Rubix, Vitrages laqués : Atlas, Cronos, Dionysos, Minos	Option	-	1768	2284	764	1078	1,2
Campanule	Galerie, Key	-	Option	2045	2284	849	1078	1,2
Cinaria	-	Option	Option	1945	2284	528	1078	1,1
Coleus	-	-	-	1852	2292	772	1086	1,3
Coquelicot	-	-	-	1944	2284	808	1078	1,2
Coris	-	-	Option	1849	2284	708	1078	1,2
Coton	-	Option	-	1955	2284	808	1078	1,2
Crocus	Chamsin bleu, vert, rouge, Flower, PBI*	-	-	1844	2284	738	1078	1,1
Cytine	-	-	Option	1904	2284	583	1078	1,2
Doronic	-	-	-	1864	2284	788	1078	1,2
Dryade	-	-	Option	1884	2284	614	1078	1,1
Durio	-	-	-	1856	2284	766	1078	1,0
Élodée	Ora	Option	Option	1992	2284	576	1078	1,2
Épiaire	Chamsin bleu, vert, rouge, PBI*	-	-	1856	2284	766	1078	1,2
Épilobe	-	-	Option	1768	2284	618	1078	1,1
Érine	PBI*	-	-	1984	2284	768	1078	1,3
Étamine	-	-	-	1844	2284	738	1078	1,0

PVC À PANNEAUX

Page	Modèle	Gamme	Descriptif		
			Finition extérieure	Finition intérieure	Vitrage
119	Étoile	Tradition	Mouluration, panneau 36 mm, parois PVC thermoformées	Mouluration	-
129	Ficus	First	Mouluration, panneau 32 mm, parois PVC thermoformées	Mouluration	-
111	Figue	Tradition	Mouluration, panneau 36 mm, parois PVC thermoformées	Mouluration	Triple vitrage 33.2/8/4/10/4
111	Fuchsia	Tradition	Mouluration, panneau 36 mm, parois PVC thermoformées	Mouluration	Triple vitrage 33.2/8/4/10/4
116	Galax	Tradition	Mouluration, panneau 36 mm, parois PVC et croisillons thermoformés	Mouluration	Triple vitrage 33.2/8/4/10/4
117	Galega	Tradition	Panneau 36 mm, parois PVC	-	Double vitrage 44.2/16/4
116	Glaïeul	Tradition	Mouluration, panneau 36 mm, parois PVC thermoformées	Mouluration	Triple vitrage 33.2/8/4/10/4
113	Helenium	Tradition	Mouluration, panneau 36 mm, parois PVC thermoformées	Mouluration	Triple vitrage 33.2/8/4/10/4
107	Hosta	Tendance	Décor inox en applique, panneau 36 mm, parois PVC	Décor inox en applique	Triple vitrage 33.2/8/4/10/4
123	Hysope	PVC couleur	Mouluration, panneau 36 mm, parois aluminium plaxés	Mouluration	Triple vitrage 33.2/8/4/10/4
109	Iberis	Tendance	Décor inox en applique, panneau 36 mm, parois PVC	Décor inox en applique	Triple vitrage 33.2/8/4/10/4
107	Inula	Tendance	Décor inox en applique, panneau 36 mm, parois PVC	Décor inox en applique	Triple vitrage 33.2/8/4/10/4
102	Lamier	Tendance	Décor inox en applique, panneau 36 mm, parois PVC	Décor inox en applique	Triple vitrage 33.2/8/4/10/4
103	Lantana	Tendance	Décor inox en applique, panneau 36 mm, parois PVC	Décor inox en applique	Triple vitrage 33.2/8/4/10/4
127	Laurel	PVC couleur	Mouluration, panneau 36 mm, parois aluminium plaxées	Mouluration	Triple vitrage 33.2/8/4/10/4
109	Linum	Tendance	Panneau 36 mm, parois PVC	-	Triple vitrage 33.2/8/4/10/4
102	Liseron	Tendance	Décor inox en applique, panneau 36 mm, parois PVC	Décor inox en applique	Triple vitrage 33.2/8/4/10/4
105	Lotus	Tendance	Décor inox en applique, panneau 36 mm, parois PVC	Décor inox en applique	Triple vitrage 33.2/8/4/10/4
109	Malva	Tendance	Décor inox en applique, panneau 36 mm, parois PVC	Décor inox en applique	Triple vitrage 33.2/8/4/10/4
126	Mélicot	PVC couleur	Mouluration, panneau 36 mm, parois aluminium plaxées	Mouluration	Double vitrage 44.2/16/4
127	Mélisse	PVC couleur	Mouluration, panneau 36 mm, parois aluminium plaxées	Mouluration	Triple vitrage 33.2/8/4/10/4
119	Nénuphar	Tradition	Mouluration, panneau 36 mm, parois PVC thermoformées	Mouluration	-
124	Niva	PVC couleur	Décor inox, panneau 36 mm, parois aluminium plaxées	Décor inox	Double vitrage 33.2/18/4
112	Nymphéa	Tradition	Mouluration, panneau 36 mm, parois PVC thermoformées	Mouluration	Triple vitrage 33.2/8/4/10/4
119	Orpin	Tradition	Mouluration, panneau 36 mm, parois PVC thermoformées	Mouluration	-
128	Papyrus	First	Mouluration, panneau 32 mm, parois PVC thermoformées	Mouluration	Double vitrage 33.2/18/4
129	Pigamon	First	Rainurage, panneau 32 mm, parois PVC thermoformées	Rainurage	-
123	Rosa	PVC couleur	Décor inox, panneau 36 mm, parois aluminium plaxées	Décor inox	Double vitrage 33.2/18/4
119	Santoline	Tradition	Mouluration, panneau 36 mm, parois PVC thermoformées	Mouluration	-
129	Saxifrage	First	Rainurage, panneau 32 mm, parois PVC thermoformées	Rainurage	Double vitrage 33.2/18/4
106	Shiva	Tendance	Décor inox en applique, panneau 36 mm, parois PVC	Décor inox en applique	Triple vitrage 33.2/8/4/10/4
106	Silène	Tendance	Décor inox en applique, rainurage, panneau 36 mm, parois PVC	Décor inox en applique et rainurage	-
116	Styrax	Tradition	Mouluration, panneau 36 mm, parois PVC thermoformées	Mouluration	Triple vitrage 33.2/8/4/10/4
106	Tournesol	Tendance	Décor inox en applique, rainurage, panneau 36 mm, parois PVC	Décor inox en applique et rainurage	Triple vitrage 33.2/8/4/10/4
105	Viorne	Tendance	Décor inox en applique, panneau 36 mm, parois PVC	Décor inox en applique	Triple vitrage 33.2/8/4/10/4

Tous nos modèles vitrés peuvent être équipés d'un vitrage décoratif : imprimés clairs, couleurs, dépoli, delta mat et de petits bois incorporés blancs, en plomb ou en laiton...

*PBI : Petits bois incorporés

Modèle	Options vitrages décoratifs et grilles	Option cintrée	Barre de tirage verticale	Dimension minimum et maximum sur-mesure (dimension tableau en mm, pose en applique)				Isolation thermique Ud (W/m ² .K)
				Hauteur mini.	Hauteur maxi.	Largeur mini.	Largeur maxi.	
Étoile	-	-	-	1969	2284	792	1078	1,1
Ficus	-	-	-	1852	2292	772	1086	1,2
Figue	PBI*	Option	-	1944	2284	858	1078	1,2
Fuchsia	Opus, Reyes, PBI*, Grilles impression numérique : Déméter, Arès, Éole, Thémis, Éris	-	-	1804	2284	764	1078	1,2
Galax	-	Option	-	1937	2284	808	1078	1,1
Galega	Vitrages laqués : Atlas, Cronos, Dionysos, Minos	Option	-	1768	2284	522	1078	1,2
Glaïeul	PBI*	Option	-	1939	2284	808	1078	1,1
Helenium	PBI*	-	-	1932	2284	804	1078	1,1
Hosta	Lips	Option	Option	1994	2284	553	1078	1,2
Hysope	Clair, Bevel naturel, Chinock, Opus, grille impression numérique Déméter	Option	-	1844	2284	767	1078	1,2
Iberis	-	-	Option	1764	2284	865	1078	1,1
Inula	Helm, Lips	Option	Option	1994	2284	553	1078	1,2
Lamier	-	-	Option	1844	2284	728	1078	1,1
Lantana	Galerie, Key	-	Option	2045	2284	849	1078	1,2
Laurel	PBI*	Option	-	1981	2284	850	1078	1,2
Linum	Samiel	Option	Option	1964	2284	728	1078	1,2
Liseron	-	-	Option	2045	2284	874	1078	1,2
Lotus	Bluemoon, Burga	Option	Option	2004	2284	728	1078	1,2
Malva	Solana	Option	Option	1768	2284	728	1078	1,1
Ménilot	Rubix, Vitrages laqués : Atlas, Cronos, Dionysos, Minos	Option	-	1768	2284	767	1078	1,2
Mélisse	PBI*	Option	-	1981	2284	850	1078	1,1
Nénuphar	-	Option	-	1854	2284	798	1078	1,0
Niva	Boot	-	-	1924	2284	578	1078	1,1
Nymphéa	Grille impression numérique : Déméter	Option	-	1854	2284	798	1078	1,1
Orpin	-	-	-	1804	2284	764	1078	1,0
Papyrus	-	-	-	1963	2292	816	1086	1,2
Pigamon	-	-	-	1869	2292	786	1086	1,2
Rosa	Sky	-	-	1954	2284	478	1078	1,2
Santoline	-	Option	-	1844	2284	804	1078	1,0
Saxifrage	-	-	-	1768	2292	786	1086	1,2
Shiva	-	Option	Option	1994	2284	528	1078	1,1
Silène	-	-	-	1861	2284	863	1078	1,0
Styrax	-	Option	-	1955	2284	808	1078	1,1
Tournesol	-	-	-	1885	2284	748	1078	1,1
Viorne	-	Option	-	1768	2284	768	1078	1,1

BOIS

Page	Modèle	Gamme	Descriptif	
			Finition	Double vitrage
138	Abricot	Tradition	Panneau plate bande, petits bois collés	44.2/16 argon/4 ITR
138	Achillée	Tradition	Moulure grand cadre, panneau plate bande, petits bois collés	44.2/16 argon/4 ITR
151	Adonide	Tradition	Panneau plate bande	-
139	Amande	Tendance	Panneau isolant rainuré intérieur/extérieur	-
144	Ancolie	Tradition	Moulure grand cadre, panneau plate bande	44.2/16 argon/4 ITR
139	Attier	Tendance	Panneau isolant rainuré intérieur/extérieur, oculus bois	44.2/16 argon/4 ITR
138	Bleuet	Tradition	Moulure grand cadre, panneau plate bande, petits bois collés	44.2/16 argon/4 ITR
144	Bolet	Tradition	Panneau plate bande, cadres petits bois	44.2/16 argon/4 ITR
147	Cerfeuil	Tradition	Moulure grand cadre, panneau plate bande, cimaise, châssis ouvrant, grille en fonte d'aluminium	44.2/16 argon/4 ITR
149	Chanterelle	Tradition	Panneau plate bande	44.2/16 argon/4 ITR
143	Cirse	Tradition	Moulure grand cadre, panneau plate bande	44.2/16 argon/4 ITR
144	Clématite	Tradition	Moulure grand cadre, panneau plate bande, cimaise	44.2/16 argon/4 ITR
138	Clémentine	Tendance	Panneau isolant rainuré intérieur/extérieur, oculus bois	44.2/16 argon/4 ITR
147	Coriandre	Tradition	Moulure grand cadre, panneau plate bande, cimaise, châssis ouvrant, grille en fonte d'aluminium	44.2/16 argon/4 ITR
144	Coulemelle	Tradition	Panneau plate bande	44.2/16 argon/4 ITR
144	Crosne	Tradition	Moulure grand cadre, panneau plate bande, cimaise	44.2/16 argon/4 ITR
136	Feijoa	Tendance	Panneau isolant lisse,	44.2/16 argon/4 ITR
143	Fève	Tradition	Moulure grand cadre, panneau plate bande	44.2/16 argon/4 ITR
137	Forsythia	Tendance	Panneau isolant rainuré intérieur/extérieur	44.2/16 argon/4 ITR
138	Fraise	Tradition	Panneau plate bande, petits bois collés	44.2/16 argon/4 ITR
136	Galium	Tendance	Panneau isolant rainuré intérieur/extérieur	44.2/16 argon/4 ITR
149	Girofle	Tradition	Panneau plate bande, cadres petit bois	44.2/16 argon/4 ITR
137	Hortensia	Tendance	Panneau isolant rainuré intérieur/extérieur	44.2/16 argon/4 ITR
137	Iris	Tendance	Panneau isolant rainuré intérieur/extérieur, option barre de tirage	44.2/16 argon/4 ITR
149	Lactaire	Tradition	Panneau isolant rainuré intérieur/extérieur	44.2/16 argon/4 ITR
137	Lobelia	Tendance	Panneau isolant rainuré intérieur/extérieur	44.2/16 argon/4 ITR
145	Lys	Tradition	Moulure grand cadre, panneau plate bande, cimaise	44.2/16 argon/4 ITR
147	Menthe	Tradition	Moulure grand cadre, panneau plate bande, cimaise, châssis ouvrant, grille en fonte d'aluminium	44.2/16 argon/4 ITR
139	Mirabelle	Tendance	Panneau isolant rainuré intérieur/extérieur	-
148	Morille	Tradition	Cadre petit bois	44.2/16 argon/4 ITR
145	Muguet	Tradition	Moulure grand cadre, panneau plate bande, cimaise	44.2/16 argon/4 ITR
148	Mycelia	Tradition	Barreaudage bois	44.2/16 argon/4 ITR
139	Nectarine	Tendance	Panneau isolant rainuré intérieur/extérieur	-
145	Nêfle	Tradition	Panneau plate bande	44.2/16 argon/4 ITR
151	Ombelle	Tradition	Moulure grand cadre, panneau plate bande, cimaise	-
151	Pâtisson	Tradition	Moulure grand cadre, panneau plate bande, cimaise	-
141	Pêche	Tradition	Panneau plate bande	44.2/16 argon/4 ITR
151	Persica	Tradition	Panneau plate bande	-
148	Piléa	Tradition	Moulure grand cadre, panneau plate bande	44.2/16 argon/4 ITR
148	Pivoine	Tradition	Moulure grand cadre, panneau plate bande	44.2/16 argon/4 ITR
139	Pomme	Tendance	Panneau isolant rainuré intérieur/extérieur	-
145	Quetsche	Tradition	Panneau isolant rainuré intérieur/extérieur	44.2/16 argon/4 ITR
143	Raisin	Tradition	Panneau plate bande	44.2/16 argon/4 ITR
151	Reine Claude	Tradition	Panneau plate bande	-
148	Renoncule	Tradition	Une traverse intermédiaire	44.2/16 argon/4 ITR
150	Romaine	Tradition	Moulure grand cadre, panneau plate bande, cimaise	-
136	Rose	Tradition	Panneau plate bande	44.2/16 argon/4 ITR
141	Scarole	Tradition	Moulure grand cadre, panneau plate bande	44.2/16 argon/4 ITR
147	Serpolet	Tradition	Moulure grand cadre, panneau plate bande, cimaise, châssis ouvrant, grille en fonte d'aluminium	44.2/16 argon/4 ITR
146	Sésame	Tradition	Panneau plate bande, châssis ouvrant, grille en fonte d'aluminium	44.2/16 argon/4 ITR
151	Soleil	Tradition	Moulure grand cadre, panneau plate bande, cimaise	-
146	Thym	Tradition	Panneau plate bande, châssis ouvrant, grille en fonte d'aluminium	44.2/16 argon/4 ITR
149	Trémelle	Tradition	Panneau isolant rainuré intérieur/extérieur, cadres petit bois	44.2/16 argon/4 ITR
141	Valériane	Tradition	Panneau plate bande	44.2/16 argon/4 ITR

Tous nos modèles vitrés peuvent être équipés d'un vitrage décoratif : imprimés clairs, couleurs, dépoli, delta mat et de petits bois incorporés blancs, en plomb ou en laiton...

Modèle	Châssis ouvrant	Option vitrages décoratifs et grilles	Option cintrée	Option petits bois collés	Barre de tirage verticale	Dimension mini. et maxi. sur-mesure (dimension tableau en mm, pose en applique)				Isolation thermique Ud (W/m².K)
						Hauteur mini.	Hauteur maxi.	Largeur mini.	Largeur maxi.	
Abricot	-	-	Option	-	-	1900	2350	780	1000	1,5
Achillée	-	-	Option	-	-	1900	2350	780	1000	1,5
Adonide	-	-	-	-	-	1900	2350	780	1000	1,3
Amande	-	-	Option	-	Option	1700	2350	700	1000	1,2
Ancolie	-	-	Option	-	-	1900	2350	780	1000	1,6
Attier	-	-	Option	-	Option	1900	2350	780	1000	1,3
Bleuet	-	-	Option	-	-	1900	2350	780	1000	1,6
Bolet	Option	-	Option	Option	-	1700	2350	700	1000	1,5
Cerfeuil	Standard	-	-	-	-	1900	2350	860	1000	1,7
Chanterelle	-	-	-	-	-	1750	2350	700	1000	1,6
Cirse	-	Grille incorporée Hadès, Talos, Pallas Vitrages laqués : Atlas, Cronos, Dionysos, Minos	-	-	-	1900	2350	780	1000	1,7
Clématite	-	Grille incorporée Jasius	Option	-	-	1900	2350	780	1000	1,7
Clémentine	-	-	Option	-	Option	1900	2350	780	1000	1,3
Coriandre	Standard	Grille Diane, Grille Apollon	-	-	-	1900	2350	800	1000	1,7
Coulemelle	Option	-	Option	Option	-	1700	2350	700	1000	1,5
Crosne	-	-	-	-	-	1900	2350	780	1000	1,6
Feijoa	-	-	-	-	Option	1900	2350	730	1000	1,5
Fève	-	Grille incorporée Hadès, Talos, Pallas Vitrages laqués : Atlas, Cronos, Dionysos, Minos	Option	-	-	1900	2350	780	1000	1,6
Forsythia	-	Tortuga, Linéa, Linéa noir	-	-	Option	1700	2350	730	1000	1,4
Fraise	-	-	Option	-	-	1900	2350	780	1000	1,6
Galium	-	Tortuga, Linéa, Linéa noir	-	-	Option	1700	2350	900	1000	1,7
Girolle	-	-	-	-	-	1750	2350	700	1000	1,6
Hortensia	-	Tortuga, Linéa, Linéa noir	-	-	Option	1700	2350	900	1000	1,7
Iris	-	Tortuga, Linéa, Linéa noir	-	-	Option	1700	2350	730	1000	1,4
Lactaire	-	-	-	Option	-	1750	2350	700	1000	1,6
Lobelia	-	Plata, Linéa, Linéa noir	-	-	Option	1900	2350	730	1000	1,4
Lys	-	-	Option	-	-	1900	2350	780	1000	1,7
Menthe	Standard	Grille Sirius Grille Sphinx	-	-	-	1900	2350	800 Sirius 860 Sphinx	1000	1,7
Mirabelle	-	-	Option	-	Option	1700	2350	700	1000	1,2
Morille	-	-	Option	-	-	1700	2350	700	1000	1,6
Muguet	-	Grille Jasius	Option	-	-	1900	2350	780	1000	1,7
Mycelia	-	-	Option	-	Option	1700	2350	700	1000	1,7
Nectarine	-	-	Option	-	Option	1700	2350	700	1000	1,2
Néfle	-	-	Option	-	-	1700	2350	700	1000	1,5
Ombelle	-	-	Option	-	-	1900	2350	780	1000	1,4
Pâtisson	-	-	-	-	-	1900	2350	780	1000	1,3
Pêche	Option	Grilles Héra, Hestia, Hermès, Talos, Pontos, Moros	Option	-	Option	1700	2350	700	1000	1,6
Persica	-	-	Option	-	Option	1700	2350	700	1000	1,3
Piléa	-	-	Option	-	-	1700	2350	700	1000	1,6
Pivoine	-	Pinta	Option	-	-	1700	2350	700	1000	1,7
Pomme	-	-	Option	-	Option	1700	2350	700	1000	1,2
Quetsche	Option	Vitrages laqués : Atlas, Cronos, Dionysos, Minos	Option	Option	Option	1700	2350	700	1000	1,5
Raisin	Option	Grille incorporée Hadès, Talos, Pallas Vitrages laqués : Atlas, Cronos, Dionysos, Minos	Option	Option	Option	1700	2350	700	1000	1,5
Reine Claude	-	-	Option	-	-	1900	2350	700	1000	1,3
Renoncule	-	-	Option	-	Option	1700	2350	700	1000	1,7
Romaine	-	-	Option	-	-	1900	2350	780	1000	1,3
Rose	-	-	Option	-	Option	1700	2350	780	1000	1,7
Scarole	-	Grilles Héra, Hestia, Hermès, Talos, Pontos, Moros	Option	-	-	1900	2350	780	1000	1,7
Serpolet	Standard	Grille Diane, Grille Apollon	-	-	-	1900	2350	800	1000	1,7
Sésame	Standard	Grille Diane, Grille Apollon	-	-	-	1900	2350	800	1000	1,7
Soleil	-	-	Option	-	-	1900	2350	780	1000	1,4
Thym	Standard	-	-	-	-	1900	2350	800	1000	1,7
Trémelle	-	-	-	-	-	1750	2350	700	1000	1,6
Valériane	-	Grilles Héra, Hestia, Hermès, Talos, Pontos, Moros	-	-	-	1900	2350	700	1000	1,7



ABOTT p.35 **ARVON** p.30 **BAGUIO** p. 31 **BALDWIN** p. 36 **BENNETT** p. 37 **BRADY** p.32 **BRIDGE** p.34 **BUTLER** p.37 **CARTER** p.30 **CASEY** p.33 **CLAYTON** p.34 **ELLIS** p.36
FLOYD p.35 **FOX** p.33 **GILL** p.35 **HALF** p.30 **JAMES** p.31 **JAMMY** p.31 **LAMB** p.35 **LAWSON** p.37 **LINDSEY** p.34 **LOGAN** p.37 **MACKENZIE** p.33 **MILLER** p.33
MOODY p.30 **PATTON** p.33 **PRATT** p.35 **ROBSON** p.31 **SHELBY** p.32 **THOMAS** p.36 **UNIC** p.29 **VICTORIA** p.36 **WILSON** p.32 **WOOD** p.36



ALLEN p.84 **ATKINS** p.85 **AUSTIN** p.55 **BARTON** p.50 **BECKER** p.61 **BROWN** p.83 **CLARK** p.71 **COOPER** p.86 **COX** p.69 **CROSS** p.44 **CRUZ** p.48 **CURTIS** p.82
DANIELS p.65 **DAVIS** p.85 **DOUGLAS** p.52 **DUNN** p.44 **EDWARDS** p.73 **EVANS** p.69 **FERGUSON** p.74 **FLEMING** p.78 **FLETCHER** p.51 **FLORES** p.59 **FOSTER** p.53 **GLOVER** p.48
GORDON p.86 **GRANT** p.44 **GRAY** p.75 **GROFF** p.58 **HARMON** p.68 **HARRIS** p.85 **HART** p.63 **HARVEY** p.65 **HIGGINS** p.67 **HILL** p.84 **HOGAN** p.59 **HOUSTON** p.47
JACKSON p. 79 **JORDAN** p.73 **LEE** p.47 **LEWIS** p.67 **LUNA** p.67 **MACKAY** p.87 **MAXWELL** p.62 **MILLS** p.45 **MITCHELL** p.73 **MOORE** p.44 **MORRIS** p.87 **NASH** p.47
NORTON p.75 **OLIVER** p.57 **OLSON** p.53 **OPALE** p.49 **OWENS** p.67 **PALMER** p.81 **PARSON** p.47 **PENY** p.75 **PHILLIPS** p.57 **PORTER** p.60 **POWELL** p.62 **PYRITE** p.49



QUARTZ p.49 RAMSEY p.61 RAY p.85 REED p.45 RICE p.69 ROSS p.74 ROY p.59 SCOTT p.64 SMITH p.77 STEWART p.63 SULLIVAN p.70 TERRY p.84



THOMPSON p.87 TODD p.57 TUCKER p.50 TURNER p.57 TYLER p.45 WADE p.87 WALLACE p.70 WARD p.74 WARREN p.86 WATSON p.51 WHITE p.83 WILLIAMS p.79



AGUILA p.73 ALEGRE p.61 ALTAR p.83 ALVARO p.71 AMADOR p.69 AMIGO p.68 ARAMBOL p.44 ARANIAS p.48 ARBONA p.82 AROCA p.85 ARRIO p.75 BLASCO p.44



BLAVIS p.59 BOVERO p.44 CALDER p.75 CASSOLI p.85 CLAVERO p.63 CRISTINA p.65 DIAZ p.84 DUQUE p.59 ERAS p.47 FÉLIPÉ p.51 FERRA p.47 FONTANY p.67



FUENTES p.67 GONZALEZ p.73 HERNANDEZ p.70 HERRERA p.45 IPAS p.44 LANDRY p.47 LAURIA p.57 LEONARDO p.55 LORENZO p.49 LUCAS p.49 LUCIO p.67 MARANA p.49



MARQUEZ p.58 MARTINEZ p.69 MATEO p.85 MESA p.45 MOLI p.65 MOLTO p.69 MORENOS p.53 MUNOZ p.74 MURILLO p.74 NACHER p.75 NAVARO p.59 OLIO p.64



OROSCO p.63 ORTEGA p.62 ORTIS p.47 PARDONO p.50 PINAZO p.84 PLAZA p.51 PORRA p.57 PRADO p.45 QUINTANA p.62 RAMIS p.74 REYES p.70 RIBÉRA p.52



ROMANO p.83 ROSARIO p.50 SALDANA p.53 SANCHO p.60 SANGO p.61 SELVA p.57 SUAREZ p.57 TRIANA p.48 VARGAS p.73



CANALA p.96 DESSI p.94 GASTI p.97 GENESI p.96 MOSCA p.95 PAGOT p.95 PELLINI p.98 SACCO p.98 SERRA p.98 UBERTI p.96 UGO p.97 ULIANA p.97

ULISSE p.97 UNALI p.94 VASCO p.95 ZACA p.95 ZEL p.94 ZOPPA p.96



ABÉLIA p.127 ACANTHE p.105 ACONIT p.121 ALYSSE p.113 AMANDIER p.107 AMOURETTE p.125 ANDROSACE p.125 ANÉMONE p.127 ANGÉLIQUE p.125 ANIS p.110 ARALIA p.127 ARMOISE p.119

ARNICA p.121 ARUM p.117 ASARINE p.118 ASPERULE p.121 ASTÉRIA p.122 BAGASSE p.115 BALSAMINE p.122 BARDANE p.103 BELLADONE p.122 BRUNELLE p.125 BUGLE p.121 BUNEROLE p.123

CALADIUM p.122 CALTHA p.117 CAMPANULE p.102 CINARIA p.103 COLEUS p.129 COQUELICOT p.102 CORIS p.123 COTON p.116 CROCUS p.113 CYTINE p.123 DORONIC p.113 DRYADE p.109

DURIO p.126 ÉLODÉE p.107 ÉPIAIRE p.126 ÉPILOBE p.103 ÉRINE p.115 ÉTAMINE p.119 ÉTOILE p.119 FICUS p.129 FIGUE p.129 FUCHSIA p.111 GALAX p.116 GALEGA p.117

GLAÏEUL p.116 HELENIUM p.113 HOSTA p.107 HYSOPE p.126 IBERIS p.109 INULA p.107 LAMIER p.102 LANTANA p.103 LAUREL p.127 LINUM p.109 LISERON p.102 LOTUS p.105

MALVA p.109 MÉLILOT p.126 MÉLISSSE p.127 NÉNUPHAR p.119 NIVA p.124 NYMPHÉA p.112 ORPIN p.119 PAPHYRUS p.128 PIGAMON p.129 ROSA p.123 SANTOLINE p.119 SAXIFRAGE p.129



SHIVA p.106

SILÈNE p.106

STYRAX p.116

TOURNESOL p.106

VIORNE p.105



ABRICOT p.138

ACHILÉE p.138

ADONIDE p.151

AMANDE p.139

ANCOLIE p.144

ATTIER p.139

BLEUET p.138

BOLET p.144

CERFEUIL p.147

CHANTERELLE p.149

CIRSE p.143

CLÉMATITE p.144



CLÉMENTINE p.138

CORIANDRE p.147

COULEMELLE p.144

CROSNE p.144

FEJJOA p.136

FÈVE p.143

FORSYTHIA p.137

FRAISE p.138

GALIUM p.136

GIROLLE p.149

HORTENSIA p.137

IRIS p.137



LACTAIRE p.149

LOBELIA p.137

LYS p.145

MENTHE p.147

MIRABELLE p.139

MORILLE p.148

MUGUET p.145

MYCELIA p.148

NECTARINE p.139

NÈFLE p.145

OMBELLE p.151

PÂTISSON p.151



PÊCHE p.141

PERSICA p.151

PILÉA p.148

PIVOINE p.148

POMME p.139

QUETSCH p.145

RAISIN p.143

REINE CLAUDE p.151

RENONCULE p.148

ROMAINE p.150

ROSE p.136

SCAROLE p.141



SERPOLET p.147

SÉSAME p.146

THYM p.146

TRÉMELLE p.149

VALÉRIANE p.141

LES ACCESSOIRES

POIGNÉES ET BARRES

Atlantem vous propose un large choix de poignées décoratives.
L'occasion de donner une touche personnelle supplémentaire à votre porte d'entrée.

INOX



NOUVEAU

CLOË ROSACE

Uniquement pour portes Alu,
Mixte et PVC



NOUVEAU

IKI ROSACE

Uniquement pour portes Alu,
Mixte et PVC



NOUVEAU

VIVA ROSACE

Uniquement pour portes Alu,
Mixte et PVC



NOUVEAU

SHORT ROSACE

Uniquement pour portes Alu,
Mixte et PVC



FOLD ROSACE

Uniquement pour portes Alu,
Mixte et PVC



CHOP ROSACE

Uniquement pour portes
Alu, Mixte et PVC



ELLA ROSACE*



NOVA ROSACE

Uniquement pour portes Bois



NOVA ROSACE*

Uniquement pour portes Alu,
Mixte et PVC



TESS ROSACE*



JUNE ROSACE

Uniquement pour portes
Acier, PVC



NYX ROSACE

Uniquement pour portes Acier
et PVC



NOVA PLAQUE*



NOVA PLAQUE ÉTROITE

Seul modèle disponible pour
portes Vision Alu



ELLA PLAQUE*



POIGNÉE DE TIRAGE (MANGÈVRE À CLÉ)*

*Sauf portes Alu Vision et portes Bois à grilles ou moulure grand cadre en partie haute

**Sauf portes Alu, Mixte et Acier



BOUTON FIXE ROND**



ANNEAU**



BÂTON DE MARÉCHAL HORIZONTAL**



(disponible
en 800 mm
ou 1600 mm)



(disponible
en 1000 mm,
positionnée en bas
du vantail, idem
modèles Moore
et Nelson,
sauf portes Bois)



(disponible
en 600 mm)

BARRES DE TIRAGE (Fixation traversante)
suivant modèles

LAITON POLI



NOVA PLAQUE



NOVA ROSACE



**POIGNÉE DE TIRAGE
(MANŒUVRE À CLÉ)**



**BOUTON
FIXE ROND****



ANNEAU**



**BÂTON DE MARÉCHAL
HORIZONTAL****



PAUMELLE

VIEUX FER



TURLUPET**



**PLAQUE BORGNE
TURLUPET****



**BOUTON FIXE
ROND****



MARTEAU CIRRUS**



**BÂTON DE MARÉCHAL
HORIZONTAL****

**Sauf portes Alu, Mixte et Acier

VITRAGES



DÉPOLI



DELTA CLAIR



DELTA MAT



CHINCHILLA



ANTIQUE



MARTELÉ



IMPRIMÉ GIVRÉ



G200



MASTER POINT



MASTER LIGNE



MASTER LENS



SILVIT

LES PETITS BOIS INCORPORÉS



Plomb 6 x 8 mm



Laiton 6 x 8 mm



Blancs 6 x 8 mm



Blancs 26 x 8 mm

LA SÉCURITÉ

Quel que soit le matériau choisi pour votre porte, AtlanteM vous propose une protection renforcée.



SERRURE

À DÉCLENCEMENT AUTOMATIQUE 5 POINTS EN STANDARD



A PÈNE 1/2 TOUR
à archet facilitant
l'entrée et la prise
dans la gâche centrale.



B PÈNE DORMANT



C BARILLET DE BASE
(3 clés)

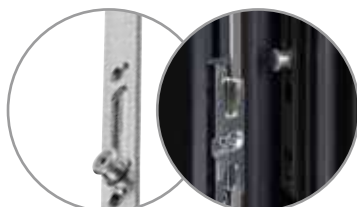

4 GALETS TÊTE CHAMPIGNON
option gâche sécurité

SERRURE TESTÉE À
200 000 cycles
ouverture/fermeture

Pratique !

BARILLET V5 NÉO AVEC FONCTION CLÉ DE SECOURS

permettant l'ouverture même si la clé est restée à l'intérieur, barillet fourni avec carte de propriété – 4 clés.

Option : barillet bouton moleté V5 Néo (permet de verrouiller la porte de l'intérieur sans avoir besoin d'utiliser la clé – 4 clés)



OPTION

SERRURE MANŒUVRE À CLÉS

(4 galets champignons, 1 pêne 1/2 tour et 1 pêne dormant)



PÊNE DORMANT

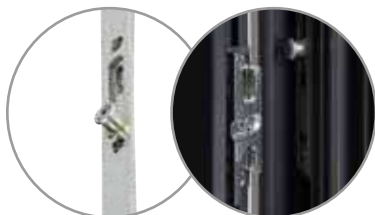

**4 GALETS TÊTE CHAMPIGNON
OPTION GÂCHE SÉCURITÉ**
pour améliorer la résistance à l'effraction.



OPTION GÂCHE JOURNALIÈRE
permet d'entrer et sortir temporairement sans clé.



spécial barre de tirage



**COMPATIBLE AVEC TOUTES
LES BARRES DE TIRAGE**

OPTION

SERRURE À GOUJONS

(2 goujons, 3 pènes 1/2 tour et 1 pêne dormant conforme classe sécurité RC2)



A x3

B x2

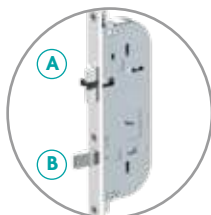

A 3 PÊNES 1/2 TOUR
à archet facilitant l'entrée et la prise dans la gâche centrale.

B 2 GOUJONS



PÊNE DORMANT



BARILLET VMI+ avec fonction clé de secours, très résistant au crochetage, 5 goupilles en acier trempé. Clé de forte section (3 mm) à perçage latéral, offrant une bonne prise en main, barillet fourni avec carte de propriété – 4 clés
Option : barillet bouton moleté VMI+ - 4 clés



BARILLET VOLT avec fonction clé de secours. Clé brevetée réversible. 6 goupilles en acier trempé anti-crochetage, anti-perçage et anti-bumping. Barillet fourni avec carte de propriété – 4 clés en maillechort.
Option : barillet bouton moleté Volt - 4 clés