

SECTIONNELLES
LATÉRALES
ENROULABLES

AM

COLLECTION 2020-2021

**PORTES
DE GARAGE**



Votre
**PORTE DE GARAGE
SUR MESURE**



 Fabriqué en France

Atlante M
Menuiseries - Fermetures - Portails

4 Atlantem, l'expérience et la qualité françaises

6 Choisir sa porte de garage

8 Automatisme, motorisé, sécurisé et connecté !

10 Simplifiez-vous la vie et passez en mode connecté !

12 L'esthétique sur mesure

14 Personnalisez à volonté

16 Créez, nous réalisons !

17 Configurateur Atlantem
www.atlantem.fr



18 LES COORDONNÉS

Sectionnelles et latérales

**NOUVEAU SERVICE
UNIQUE
& GRATUIT**
À DÉCOUVRIR EN VIDÉO



toutsur
mamenuiserie
.com



Grâce à **toutsurmamenuiserie.com**, vous disposez de la **carte d'identité** de votre porte de garage : origine, caractéristiques techniques, performances, conseils d'entretien... Des informations complètes, personnalisées et actualisées !
Flashez le QR Code placé sur le dormant de votre porte de garage ou renseignez le numéro de série sur le site toutsurmamenuiserie.com





34 SECTIONNELLE «EXCLUSIVE» & «ATTRACTIVE»

- 40 PANNEAU SANS MOTIF
- 44 PANNEAU MONO NERVURE
- 46 PANNEAU À RAINURE DÉCALÉE
- 48 PANNEAU À NERVURES
OU À CASSETTES



50 LATÉRALE «INTUITIVE»

- 56 PANNEAU SANS MOTIF
- 60 PANNEAU MONO NERVURE
- 62 PANNEAU À RAINURE DÉCALÉE
- 64 PANNEAU À NERVURES
OU À CASSETTES



68 ENROULABLE «ENGADINE» & «ESTÉREL»

- 72 TABLIER ALUMINIUM
ENROULABLE

66 ACCESSOIRES

Hublots, vitrages, décors

74 PORTES DE SERVICE

L'EXPÉRIENCE, ET LA QUALITÉ FRANÇAISES

Acteur incontournable depuis plus de 40 ans

Implanté en Bretagne, notre site de production dispose d'une capacité importante pour répondre au fort développement du marché du sur-mesure. Nos spécialistes sauront parfaitement répondre à vos exigences avec des produits de qualité en acier isolé et aluminium.

Fabrication française, un gage de qualité !

Toutes les portes de garage Atlantem sont fabriquées en France, dans nos ateliers, suivant un process industriel rigoureux. Leur assemblage mécanique, hérité de notre savoir-faire artisanal, vous garantit une finition parfaite.

 Fabriqué en France

Votre porte de garage sur mesure

Sur mesure, nos portes de garage répondent à toutes vos exigences. Couleurs, finitions, décors et accessoires vous permettront de la personnaliser à souhait. Quelle que soit la complexité de votre projet, notre bureau d'études saura vous proposer le produit qui s'adaptera à vos contraintes et s'harmonisera avec votre habitat.

En choisissant Atlantem, c'est vous qui choisissez !



ATLANTEM en chiffres

9 USINES

175 000
FENÊTRES

125 000
VOLETS ROULANTS

9000
PORTAILS



Plus de 800 hommes et femmes salariés



Tradition



Modernité



Savoir-faire

VOLUME

PRÈS DE
4000
PORTES DE GARAGE
SUR MESURE/AN

Hillion - 22
Menuiseries
Alu

Saint-Sauveur - 35
Menuiseries
et Portes d'entrée
Multimatériaux

Boué - 02
Menuiseries
PVC et Volets roulants

Noyal-Pontivy - 56
Menuiseries PVC

Languidic - 56
Volets roulants

Carentoir - 56
Portails et
Portes de garage

Maizières - 10
Menuiseries
PVC

Cholet - 49
Menuiseries
et Portes d'entrée
Bois

Marseille - 13
Volets roulants

Des produits sûrs et performants

La norme européenne EN 13241-1, définit les règles de sécurité pour les portes de garage automatiques en imposant une obligation de résultat. L'ensemble des moteurs proposés par Atlantem a fait l'objet d'une certification avec nos portes de garage.

Le respect de cette norme permet à toutes nos portes de garage motorisées de garantir votre sécurité et celle de votre famille contre l'écrasement, le pincement, le coincement, et le cisaillement. Toutes nos portes de garage motorisées sont étiquetées CE.

CE

Le **marquage CE** atteste que le produit répond aux exigences européennes.

CHOISIR SA PORTE DE GARAGE

LES BONNES QUESTIONS À SE POSER

Au-delà de la première impression qu'elle donnera à vos visiteurs, votre future porte de garage doit répondre à plusieurs critères vous permettant d'effectuer votre choix en toute connaissance de cause :

Le système d'ouverture

Le confort et la sécurité

L'esthétique



*l'ouverture la plus adaptée
à mon garage*



l'esthétique



la sécurité avant tout !

Choisir le système d'ouverture en fonction de votre garage

La porte se choisit en fonction de la configuration du garage et de l'usage que l'on veut en faire. Il faut considérer la largeur de passage nécessaire, en fonction du véhicule et prendre en compte la présence d'éventuels obstacles (tuyaux au plafond, rangements muraux...).

Cette réflexion sera déterminante pour choisir l'une des ouvertures proposées : ouverture sur le côté avec une porte latérale, ouverture par le haut avec une porte sectionnelle ou enroulable. Sans oublier de prendre en compte les règles de sécurité pour votre famille et votre voiture.

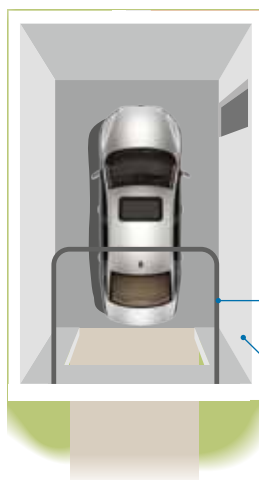

Retour disponible
au plafond

Retour disponible
d'un côté ou de l'autre

Automatisme : confort et sécurité

Ne plus avoir à descendre de la voiture pour ouvrir ou fermer la porte de garage ! Être sûr d'avoir bien fermé la porte en partant, ouvrir à distance si quelqu'un a oublié ses clefs... et surtout se sentir en sécurité face à une éventuelle intrusion !

Votre porte de garage adaptée au neuf comme à la rénovation

Atlantem vous propose **3 systèmes d'ouverture** sans aucun débordement sur l'extérieur, ce qui vous laisse le maximum d'espace pour pouvoir garer la voiture devant le garage.



PORTE SECTIONNELLE

« Exclusive » et « Attractive »



Portillon en option

OUVERTURE PAR LE HAUT

La porte de garage sectionnelle se lève verticalement et se loge sous le plafond.

Avantages :

- Faible encombrement : libère les murs de chaque côté
- Aucun débordement extérieur
- Panneau de 40 mm très isolant
- Seulement 70 mm d'encombrement de chaque côté
- Compatible "maison connectée"

L'ouverture sectionnelle impose de libérer le plafond. Sans portillon intégré (en option) l'accès au garage demande une ouverture totale pour ne pas avoir à se baisser.



PORTE LATÉRALE

« Intuitive »



L'ouverture latérale impose de libérer le pan de mur où refoulera la porte.

OUVERTURE SUR LE CÔTÉ

En neuf comme en rénovation, la porte de garage latérale se déplace le long d'un mur intérieur, c'est une solution idéale pour les garages avec peu de hauteur.

Avantages :

- Faible encombrement : ne prend que 100 mm le long du mur
- Panneau de 40 mm très isolant
- Passage piéton sans ouverture totale de la porte
- Porte motorisée en standard avec ouverture piéton intégrée
- Compatible "maison connectée"

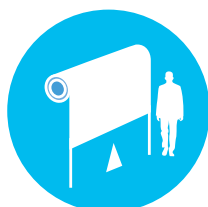

PORTE ENROULABLE

« Engadine » et « Estérel »

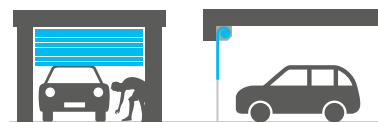

OUVERTURE PAR LE HAUT

La porte enroulable est la solution la plus compacte et libère murs et plafond.

Avantages :

- Le plus petit encombrement intérieur : elle optimise l'espace du garage, on la privilégie pour les surfaces réduites et encombrées
- Peu de débordement intérieur
- Porte motorisée radio
- Compatible "maison connectée"

L'accès au garage demande une ouverture totale pour ne pas avoir à se baisser.

AUTOMATISME MOTORISÉ, SÉCURISÉ & CONNECTÉ !



SOMMER
Antriebe & Funk



Confort, robustesse et sécurité

Ouverture et contrôle à distance... Atlanem vous propose une motorisation robuste qui intègre en standard toutes les options pour vous faciliter la vie, vous sécuriser, vous et vos proches.

Les portes de garage motorisées sont soumises à la procédure d'évaluation de conformité de la norme CE par un organisme notifié (CETIM, CSTB, CTBA), pour valider :

- La sécurité à l'ouverture
- Les efforts de fonctionnement
- La résistance à la charge due au vent

CE **EN 13241-1**
Conforme à la norme européenne



LA SÉCURITÉ MA PRIORITÉ



“ Avec le moteur Sommer Pro+ et le pack sécurité renforcée, l'alarme se déclenche et mon moteur repousse la porte en cas de tentative d'intrusion. ”



Je reste connectée !

“ Avec mon moteur connecté à Tydom de Delta Dore, je garde un œil sur ma maison où que je sois ! ”



DELTA DORE

*hors périphériques

(BoxTydom non disponible à l'offre Atlanem)

MON ÉQUIPEMENT POUR MON CONFORT ET MA SÉCURITÉ

ÉQUIPEMENT SOMMER PRO+ VITESSE : 24 cm/s (un des plus rapide du marché)

COMPATIBLE MAISON CONNECTÉE
DELTADORE



Pratique
2 paires de suspentes
en standard

Confortable
Éclairage leds
sur convoyeur



Pratique
Bouton
d'ouverture
partielle ou
d'éclairage

Simple
2 boutons
ouverture/
fermeture



Rassurant
2 télécommandes
Pearl Vibe déjà programmées
« Elle vibre et s'allume pour
valider l'ordre d'ouverture
ou de fermeture »

Pack sécurité



Buzzer de sécurité : il déclenche une sirène de 100 décibels en cas de tentative d'ouverture de la porte et le moteur repousse systématiquement la porte en position fermée.

Pack sécurité renforcée



Buzzer de sécurité + Lock Moteur : renforce la poussée du moteur en position porte fermée, habituellement de 100 kilos sur un moteur standard, elle passe à 300 kilos et déclenche une sirène de 100 décibels.

Pack confort



Éclairage supplémentaire pour boîtier de commande : permet de renforcer l'éclairage de votre garage en ayant un point lumineux supplémentaire sur votre boîtier de commande. Très utile quand le boîtier de commande est proche de la porte du cellier.



Batterie de secours : En cas de coupure de courant, elle vous assure l'ouverture et la fermeture de votre porte de garage. C'est l'assurance d'un fonctionnement sans soucis !

Pack porte connectée

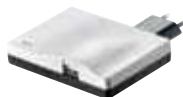

SOMweb : permet le pilotage de votre moteur Sommer Pro+ via une application.

Pack maison connectée



Carte électronique : votre porte de garage est pilotée à distance. Elle intègre l'application Tydom de Delta Dore.

OPTIONS COMMUNES AU SOMMER PRO+ ET SOMMER DUO VISION



Digicode radio
Un seul code remplace
les clés et les
télécommandes



Bouton poussoir 3 canaux
Déporte la commande
où vous le souhaitez



Récepteur portail
Pratique ! l'ouverture de
mon portail avec la même
télécommande que mon garage

SOMMER DUO VISION VITESSE : 18 cm/s

Non compatible Delta Dore
et autres options ci-dessus



Convoyeur



Tête déportée
avec éclairage mural



Télécommande
Pearl



Avec le pack confort, j'y vois clair

« L'éclairage mural supplémentaire
est super pratique au quotidien...
je n'ai plus besoin d'allumer mon
garage pour y voir clair... »

SIMPLIFIEZ-VOUS LA VIE ET PASSEZ EN MODE CONNECTÉ !

somfy



Zénitude !

Le moteur
Dexxo Smart IO
est silencieux
et se ferme en
douceur



Je reste connectée !

Ce moteur
s'intègre
parfaitement
dans ma maison
connectée
Somfy

Une gamme d'automatismes pour vous simplifier la vie

Avec ce nouveau système, vous savez toujours ce qui se passe dans votre maison grâce au retour d'information. Cette technologie vous assure une installation évolutive. Votre maison est connectée grâce à l'interopérabilité des produits et à leur gestion facilitée même loin de chez vous via l'application TaHoma ou Connexoon. **Somfy IO, technologie disponible sur l'ensemble de nos produits.**



La radio
compatible
avec nos portails
et volets !

- Télécommande pour ouverture de la porte depuis le véhicule
- Digicode radio extérieur pour manœuvrer lorsque vous êtes à pied ou à vélo
- Bouton poussoir radio intérieur.



Dexxo Pro RTS
toujours disponible

MON ÉQUIPEMENT POUR MA MAISON CONNECTÉE

DEXXO SMART IO VITESSE : 14 cm/s



Kit moteur avec éclairage led
au plafond et rail courroie



2 émetteurs - Keygo 4 Fcts



Bouton poussoir radio Smoove

OPTIONS



Digicode radio



Batterie de secours



Télécommande
Keytis 4



Télécommande
Home Keytis



Récepteur
éclairage ou portail

*hors périphériques

Commandez à distance l'ouverture et la fermeture de votre porte de garage (et portail) grâce à votre smartphone. Des fonctions uniques, intuitives, conviviales et accessibles à tous, qui apportent sérénité, bien-être et font vivre la maison encore plus intensément.

CONNEXOON POUR PILOTER MA PORTE DE GARAGE ET MON PORTAIL



Facile à utiliser

Intuitive, maligne, ludique... bref, dans l'air du temps ! Cette appli Connexoon a été conçue pour rendre la vie plus simple et plus belle, en 1 clic.



Principe

Grâce à la géolocalisation, portail, porte de garage, alarme, lumières s'activent automatiquement à votre arrivée... et se referment derrière vous !



Check accès

Activez l'alarme, contrôlez que les accès sont bien fermés... Vérifiez et gérez vos équipements à distance pour plus de sérénité.

Profitez, vous êtes connectés** !

Les équipements également connectables : volets roulants, alarme, lumière (io et Philips hue), stores via l'application terrasse ou fenêtre téléchargeable gratuitement.



TaHoma® POUR PILOTER MA PORTE DE GARAGE ET MA MAISON CONNECTÉE



La box domotique TaHoma permet de centraliser, commander et gérer la maison depuis un smartphone, une tablette ou un ordinateur connecté à internet, que l'on soit chez soi ou à l'autre bout du monde. Elle communique par radio avec les équipements compatibles*** (io-homecontrol®, mais aussi RTS sans le retour d'information).

Je pilote mes accès, mon chauffage, mes Vélux, mon store, mon alarme... Bref ma maison est connectée.

Connexoon est compatible uniquement avec les équipements io-homecontrol - *Liste des équipements compatibles sur somfy.fr

L'ESTHÉTIQUE SUR MESURE



Choisissez votre panneau et sa finition

Atlantem vous propose plusieurs modèles de panneaux. Choix essentiel pour déterminer l'aspect final de votre porte de garage. Dans ce catalogue, les modèles présentés par type de panneaux vous aideront à affiner votre choix !



Finition lisse pour un aspect contemporain

> FINITION WOODGRAIN POUR UN RENDU PLUS TRADITIONNEL



Le panneau sans motif
Esthétique, il apporte aux façades un style contemporain



Le panneau mono nervure apporte un rendu très moderne



Le panneau à rainure décalée apporte une touche moderne et innovante



Le panneau à nervures
Panneau plus classique, proche de l'aspect bardage bois



Le panneau à cassettes
Motif respectant un style plus traditionnel
N'existe qu'en finition woodgrain



Le panneau à cassettes, pour un rendu traditionnel



Zoom aspect woodgrain

> FINITION LISSE POUR UNE ESTHÉTIQUE PLUS CONTEMPORAINE

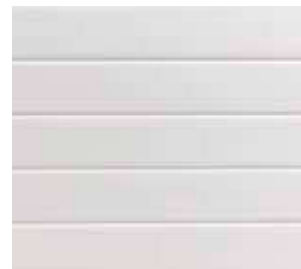
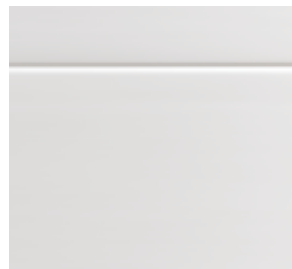

**voir clause des garanties*

Assemblage des panneaux à l'horizontale ou à la verticale

Le sens d'ouverture de votre porte de garage déterminera l'aspect final.



PORTE SECTIONNELLE
assemblage de panneaux
horizontaux

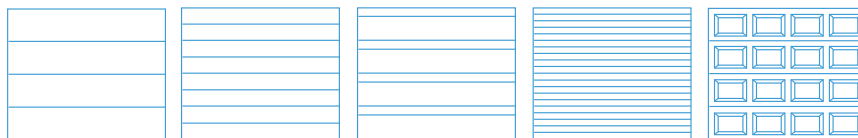

PORTE LATÉRALE
assemblage de panneaux
verticaux

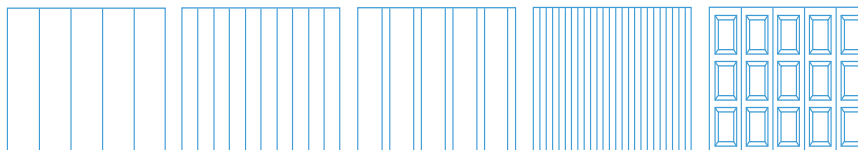

Sur mesure et personnalisée

Dimensions, accessoires, couleurs... Personnalisez à souhait !

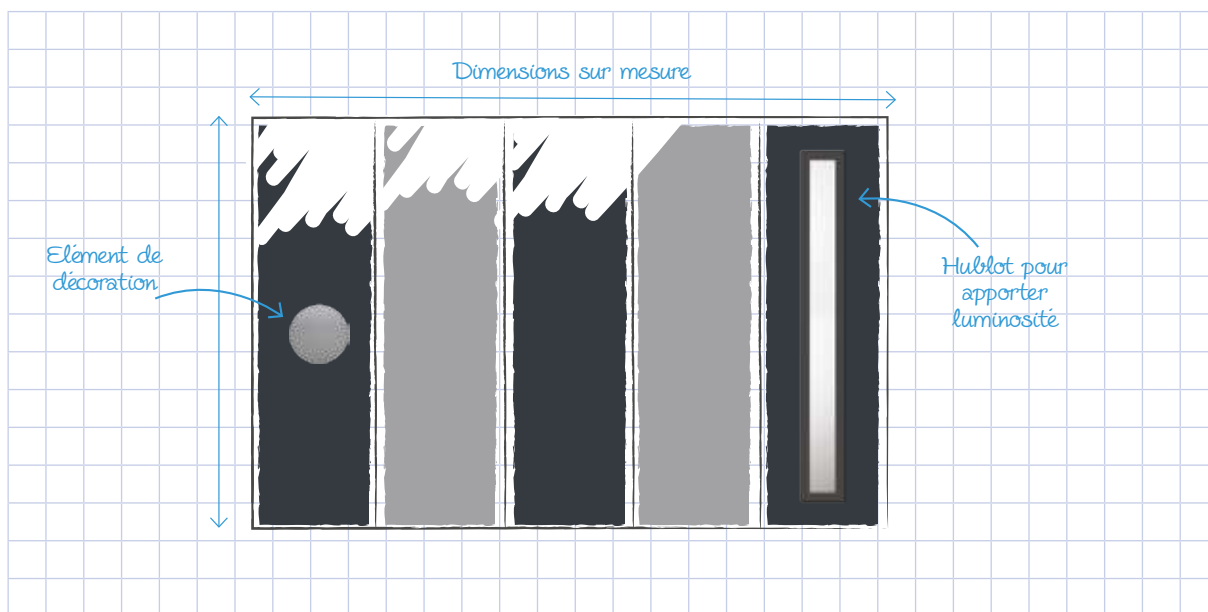

Choix de couleurs



Esthétiques et isolés

La fabrication et la finition des panneaux Atlantem répondent aux normes de qualité les plus strictes afin d'obtenir une durabilité maximale. Tous nos panneaux sont isolés, quelle que soit leur esthétique. Constitués d'un noyau haute densité en polyuréthane, ils sont recouverts par deux tôles d'**acier** aux finitions variées pour une épaisseur totale de **40 mm**.

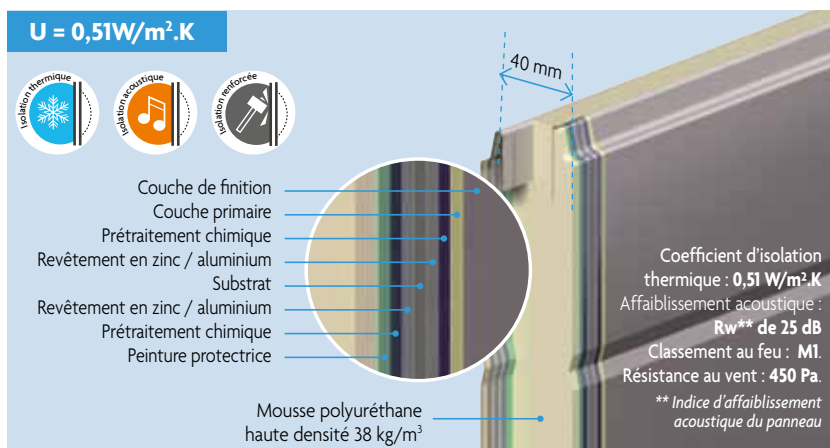

PERSONNALISEZ À VOLONTÉ !



Gris 7016

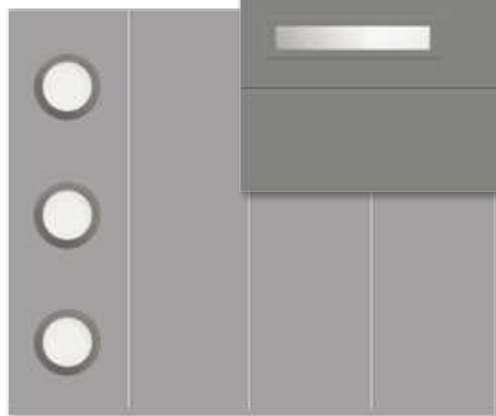
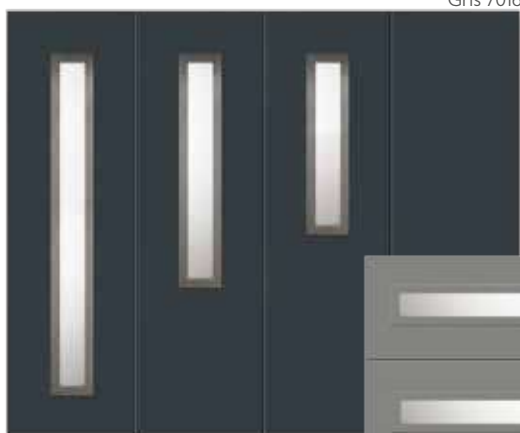

Gris 7022

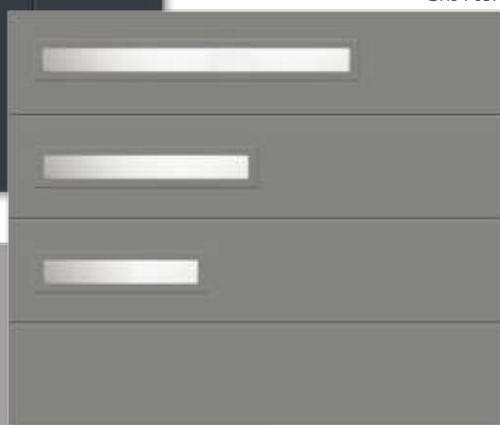

Gris 7037



*On voulait une porte de garage
différente des autres !*

Carré, long, rond... faites entrer la lumière !

Choisissez le ou les hublots qui mettront en valeur votre habitation... Atlantem dispose d'un large choix de hublots dans différentes formes et matières.

Outre l'aspect esthétique, les hublots vous permettront de faire entrer la lumière naturelle dans votre garage. Aspect pratique non négligeable en l'absence de fenêtre.

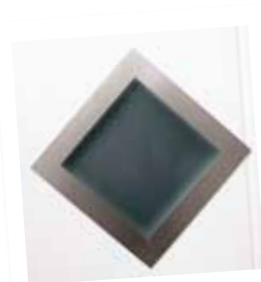

Hublot alu'nox
losange avec vitrage G200

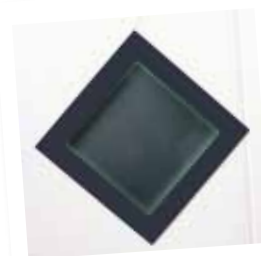

Hublot alu'nox
losange laqué RAL 7016
avec vitrage G200

Géométriques, symboliques, graphiques... décorez !

Personnalisez votre porte de garage en y intégrant des éléments de décoration tels que inserts alu'nox ou céramique.

Découvrez nos modèles de portes avec inserts dans ce catalogue. Vous pouvez même dessiner votre propre modèle...
nous le réalisons* !



Détail insert alu'nox

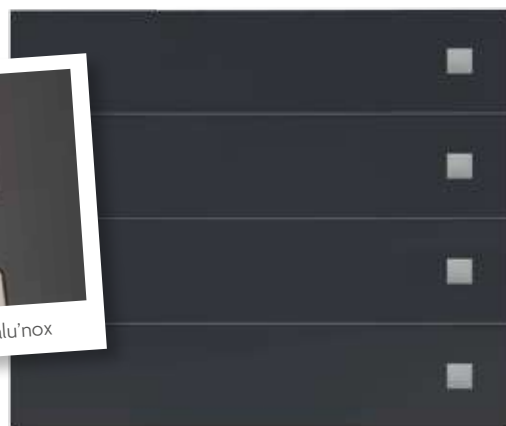

Gris 7016 Structuré Mat Fin



Finition de qualité

Détail insert alu'nox

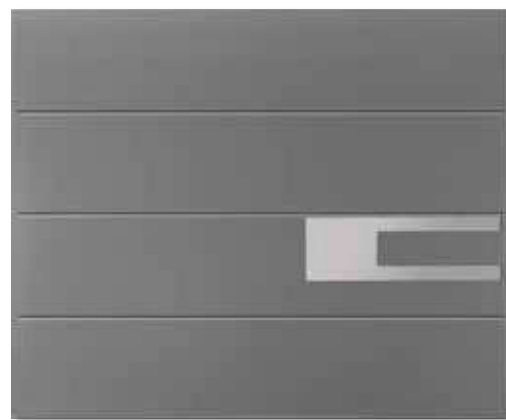

Gris 7037



Gris 7016

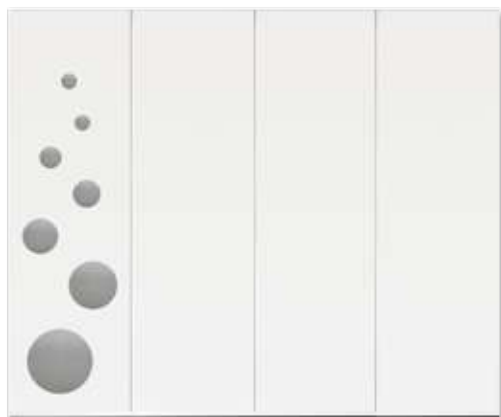

Blanc 9016



Votre numéro en insert alu'nox collé à votre porte de garage

Personnalisez avec votre adresse !

* sur consultation

CRÉEZ NOUS RÉALISONS !

Place à la touche très personnelle !

Ouvert à toute proposition, Atlantem vous laisse libre de créer votre propre modèle d'insert pour personnaliser votre porte de garage. Une étude personnalisée sera réalisée.

Côté couleur, Atlantem dispose d'une cabine de laquage très performante qui permet la réalisation de toutes les teintes possibles. Vous pouvez très facilement bi-colorer le côté extérieur mais aussi choisir une teinte structurée donnant un autre cachet à votre porte. **Demandez, nous réalisons !***

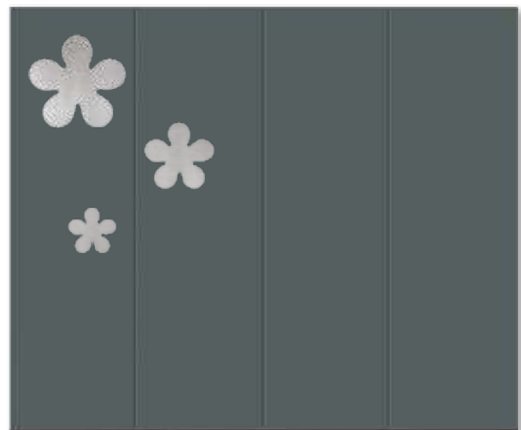

Gris 7012



* sur consultation Gris 7037 / Chêne doré



Gris 7016 / 7037

VOUS GUIDER DANS VOTRE CHOIX

GRÂCE À NOTRE **CONFIGURATEUR** EXCLUSIF

Le seul configurateur vous permettant de visualiser votre porte de garage, porte d'entrée et portail sur la même application

Afin de vous assister et de répondre au mieux à vos envies, AtlanteM a mis au point son propre configurateur ! Parce que nous avons tous des attentes et des besoins différents, choisissez votre modèle de porte de garage et personnalisez-la grâce à l'ensemble des options disponibles.

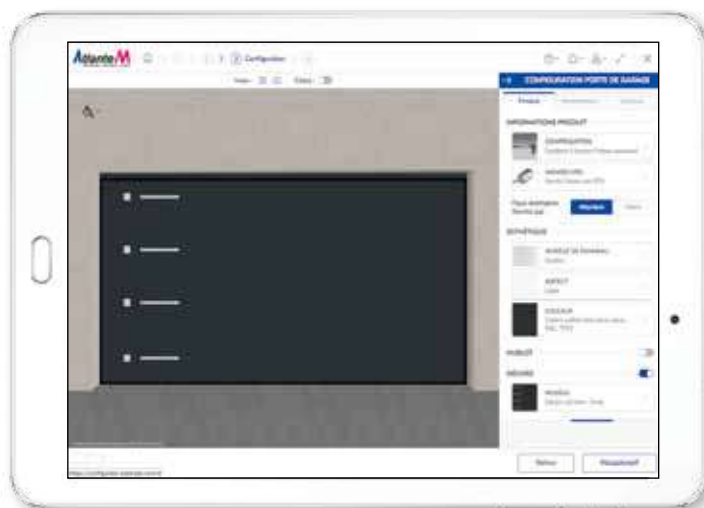

**Très simple
à utiliser !**

sélectionnez un modèle, personnalisez les dimensions, le sens d'ouverture, l'esthétique (modèle de panneau, aspect, couleur), intégrez un portillon, des hublots (couleurs et position), et choisissez la motorisation souhaitée.

Visualisez
votre future porte
de garage
sur votre maison.



Pratique !

Enregistrez votre configuration et transmettez-la à votre installateur pour obtenir un devis.

www.atlantem.fr



LES COORDONNÉS



CONFIGURATEUR

Choisissez, testez, personnalisez
votre future porte de garage
en situation **sur votre maison**

www.atlantem.fr

PERSONNALISEZ VOTRE PORTE DE GARAGE
AVEC LA PALETTE DE COULEURS **STANDARDS**

R 1015
Satine

R 7016
Satine

R 9016
Satine

LES COULEURS SABLÉES
EN **OPTION**

Mars 2525

Noir 2100
Sablé

Gris 2900
sablé

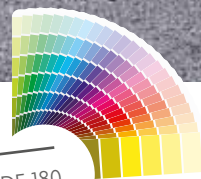

PLUS DE 180
COULEURS RAL SATINÉES
OU STRUCTURÉES MAT FIN
SUR DEMANDE

HORS COLORIS SABLÉ

EN QUÊTE D'HARMONIE POUR VOTRE MAISON !



*Les coordonnés,
la signature architecturale*

Le tout assorti !

Donnez à votre maison une réelle personnalité en coordonnant votre porte d'entrée avec votre porte de garage et votre portail.

Atlantem vous propose une collection très design et unique alliant le verre et l'alu'nox. Une esthétique particulièrement soignée pour un habitat valorisé !



DÉCOUVREZ NOS GAMMES

SECTIONNELLES & LATÉRALES

Vitrée	20
Céramique	26
Alu'nox	28

LES COULEURS SATINÉES OU STRUCTURÉES MAT FIN (SMF) EN **OPTION**



ASPECT BOIS EN **OPTION**





COORDONNÉ **GILL**

NOUVEAU

GILL

Porte de garage :
RAL 7012 SMF,
hublot alu'nox laqué
RAL 7012 SMF, vitrage
6 dépoli trempé//
feuilleté 33.2 clair.

Porte d'entrée :
RAL 7012, vitrage
retardateur d'effraction
dépoli trempé.

Portail : RAL 7012 SMF
Lames de 200 mm
Vitrage dépoli trempé
Décor en impression
numérique céramique
sur face dépolie.

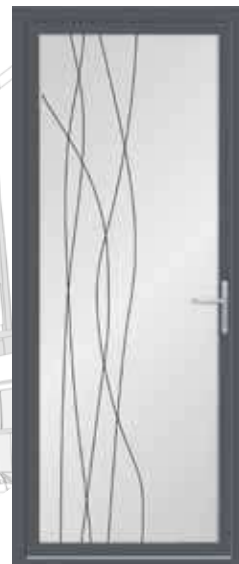

Porte de garage disponible en hublot alu'nox standard



NOUVEAU



Porte de garage disponible en hublot alu'nox standard

**ABOTT****Porte de garage :**

Gris 2900 sablé,
hublot alu'nox laqué
Gris 2900 sablé, vitrage 6
dépoli trempé//feuilleté
33.2 clair.

Portail :

Gris 2900 sablé (option)
Lames de 200 mm
Vitrage dépoli trempé
Décor en impression
numérique céramique
sur face dépolie.

Porte d'entrée :

Gris 2900 sablé, vitrage
retardateur d'effraction
dépoli trempé.





COORDONNÉ **PATTON**



Porte de garage disponible en hublot alu'nox standard

NOUVEAU

PATTON

Porte de garage :

RAL 7037,
hublot alu'nox laqué
RAL 7037, vitrage
6 dépoli trempé//
feuilleté 33.2 clair.

Porte d'entrée :

RAL 7037, vitrage
retardateur d'effraction
dépoli trempé.

Portail :

RAL 7037 SMF (option)
Lames de 200 mm
Vitrage dépoli trempé
Décor en impression
numérique céramique
sur face dépolie.



Porte de garage disponible en hublot alu'nox standard



NOUVEAU

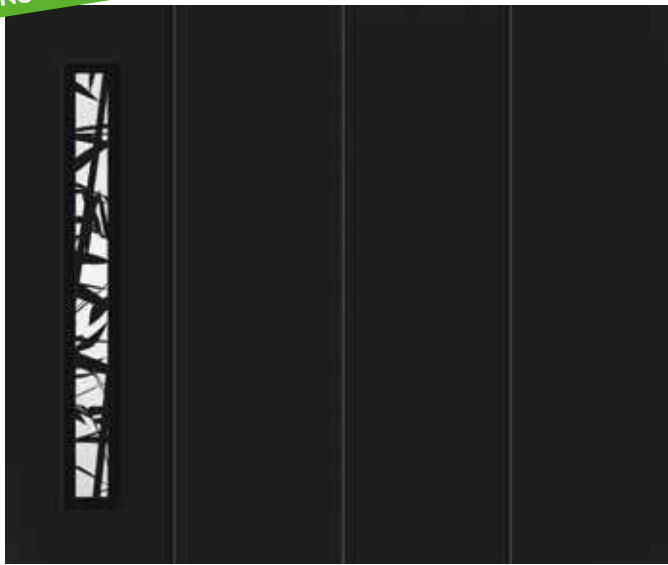

Porte de garage disponible en hublot alu'nox standard



LAMB

Porte de garage :

RAL 9005 SMF,
hublot alu'nox laqué
RAL 9005 SMF,
vitrage 6 dépoli trempé//
feuilleté 33.2 clair.

Portail : RAL 9005 SMF

Lames de 200 mm
Vitrage dépoli trempé
Décor en impression
numérique céramique sur
face dépolie.

Porte d'entrée :

RAL 9005, vitrage retardateur
d'effraction dépoli trempé.

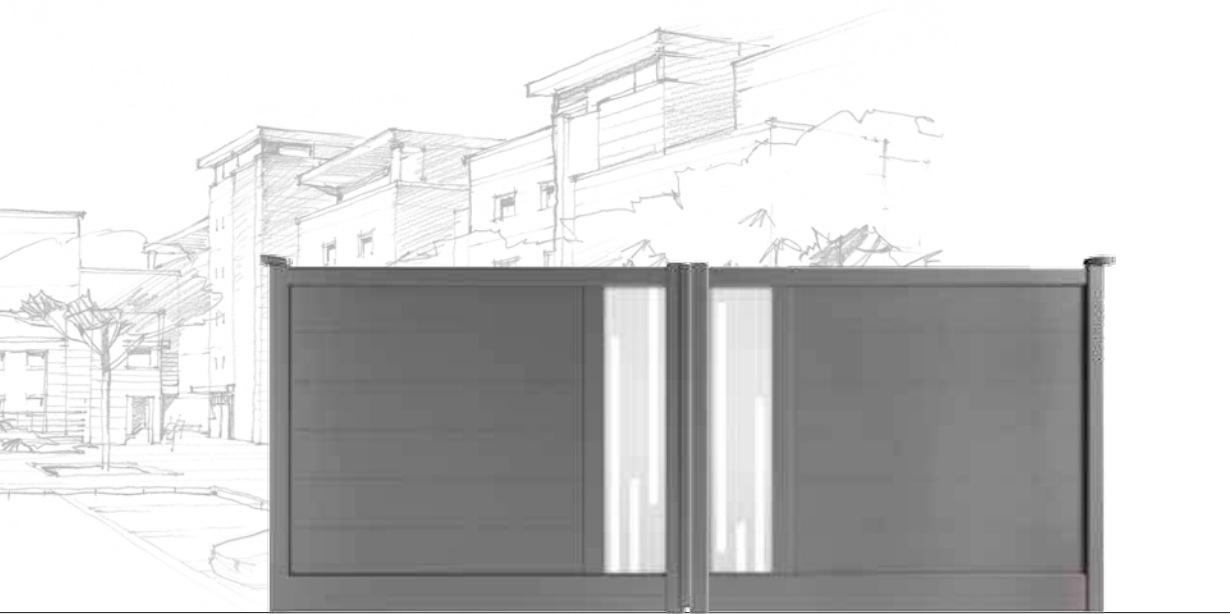



COORDONNÉ **CLAYTON**

NOUVEAU

CLAYTON

Porte de garage :

RAL 7022 SMF,
hublot alu'nox laqué
RAL 7022 SMF, vitrage
6 dépoli trempé//
feuilleté 33.2 clair.

Porte d'entrée :

RAL 7022, vitrage
retardateur d'effraction
dépoli trempé.

Portail :

RAL 7022 SMF (option)
Lames de 200 mm
Vitrage dépoli trempé
Décor en impression
numérique céramique
sur face dépolie.

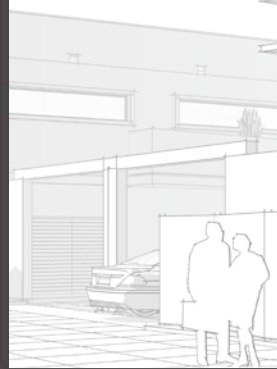
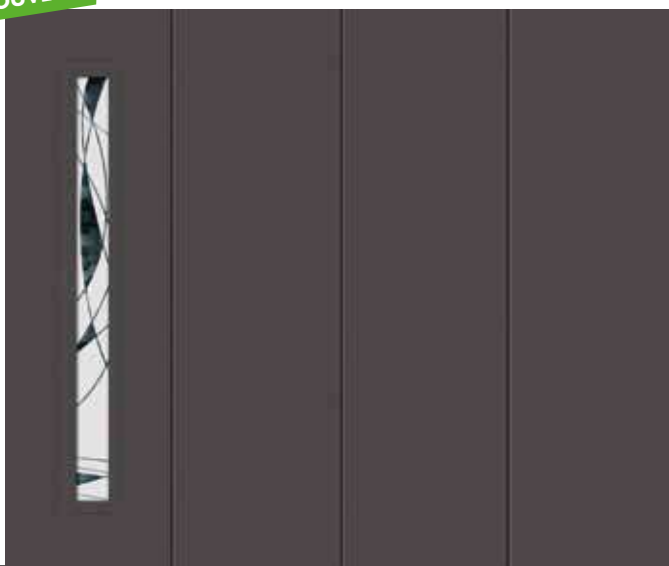

Porte de garage disponible en hublot alu'nox standard



NOUVEAU

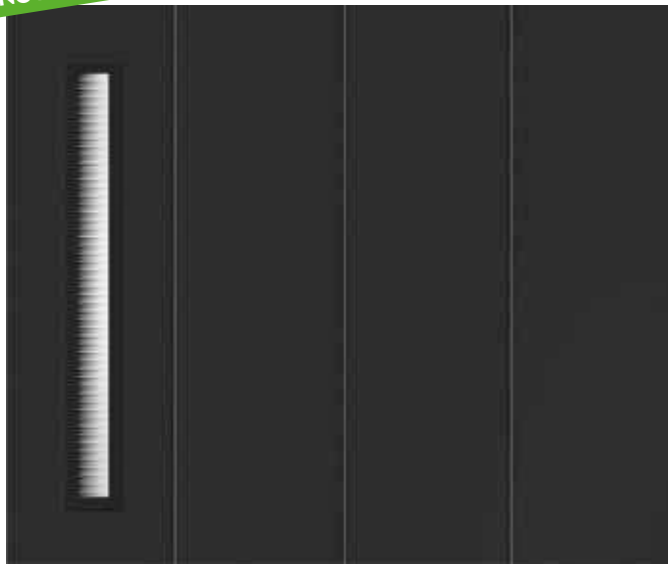

Porte de garage disponible en hublot alu'nox standard



BRIDGE

Porte de garage :
 Noir 2100 sablé,
 hublot alu'nox laqué
 Noir 2100 sablé, vitrage
 6 dépoli trempé//feuilleté
 33.2 clair.

Portail :
 Noir 2100 sablé (option)
 Lames de 200 mm
 Vitrage dépoli trempé
 Décor en impression
 numérique céramique sur
 face dépolie.

Porte d'entrée :
 Noir 2100 sablé, vitrage
 retardateur d'effraction
 dépoli trempé.

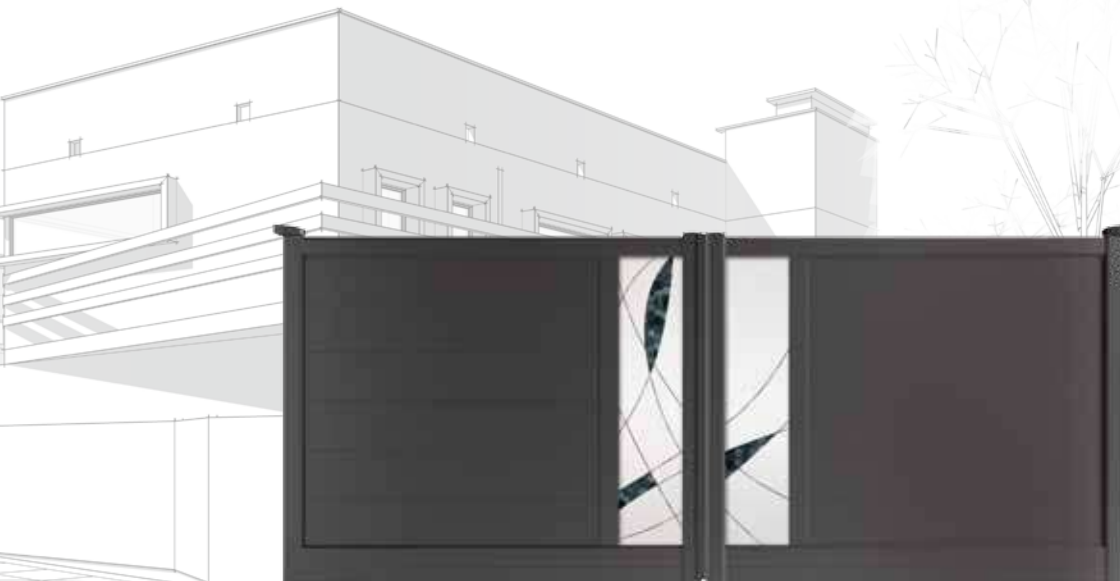



COORDONNÉ **QUARTZ**

QUARTZ

Porte de garage :
RAL 7016,
insert céramique
extérieur en applique.

Porte d'entrée :
RAL 7016,
insert céramique
extérieur en applique.

Portail :
RAL 7016 SMF,
insert céramique
extérieur en applique.

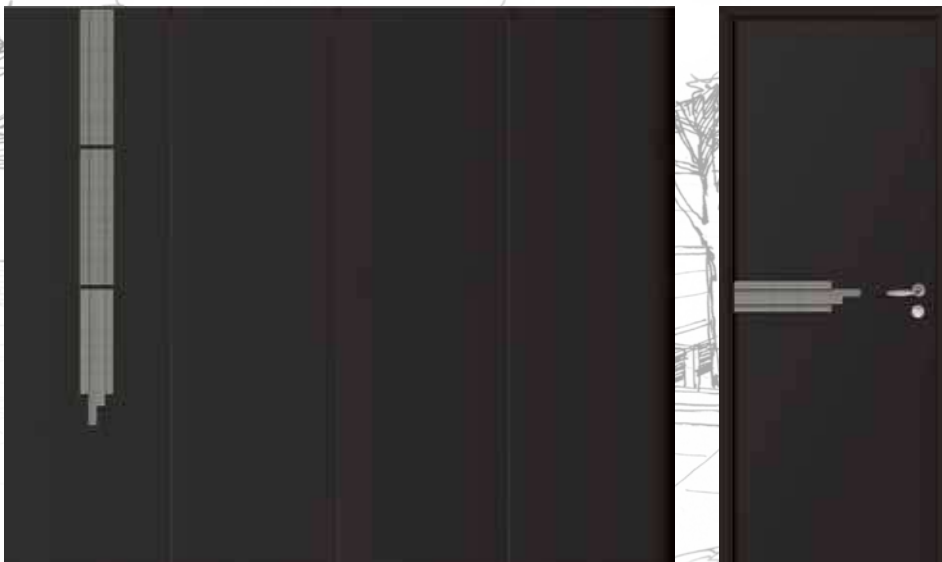

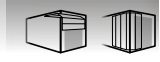
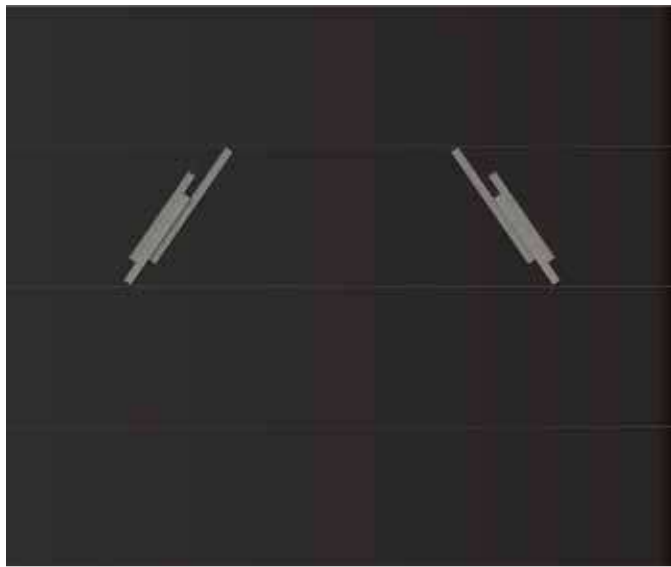

PYRITE

Porte de garage : RAL 7016, insert céramique extérieur en applique.

Portail : RAL 7016 SMF, insert céramique extérieur en applique.

Porte d'entrée : RAL 7016, insert céramique extérieur en applique.

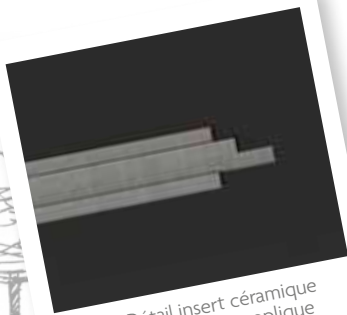
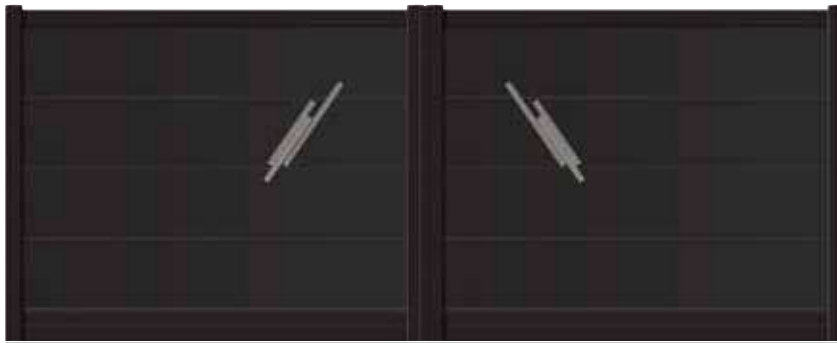

Détail insert céramique extérieur en applique

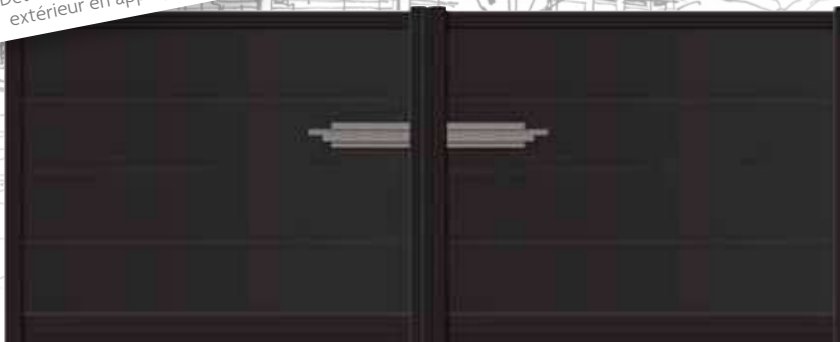
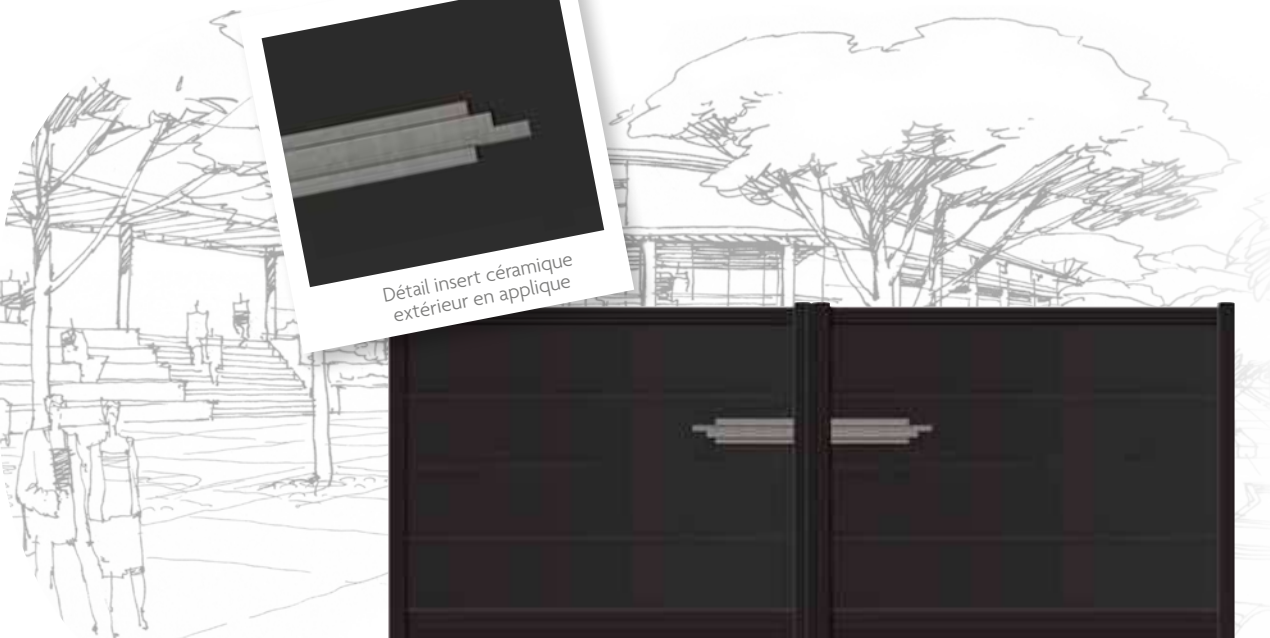



COORDONNÉ **LEE**



LEE

Porte de garage :
RAL 7016, insert inox
extérieur affleurant.

Porte d'entrée :
RAL 7016, insert
Inox extérieur
affleurant, rainurage
intérieur/extérieur.

Portail : RAL 7016 SMF,
insert inox extérieur
affleurant.





REED

Porte de garage : RAL 7022, insert inox extérieur en applique.
Portail : RAL 7022 SMF (option), insert inox extérieur en applique, rainurage intérieur/extérieur.
Porte d'entrée : RAL 7022, insert inox extérieur en applique, rainurage intérieur/extérieur.

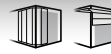



COORDONNÉ **LEWIS**

LEWIS

Porte de garage :
RAL 7012, insert inox
extérieur en applique.

Porte d'entrée :
RAL 7012, insert inox
extérieur en applique,
rainurage intérieur/extérieur,
vitrage dépoli.

Portail :
RAL 7012 SMF (option), insert
inox extérieur en applique,
rainurage intérieur/extérieur,
vitrage dépoli.





TURNER

Porte de garage : Noir 2100 sablé, insert inox extérieur en applique.

Portail : Noir 2100 sablé (option), insert inox extérieur en applique, rainurage intérieur/extérieur, vitrage dépoli.

Porte d'entrée : Noir 2100 sablé, insert inox extérieur en applique, rainurage intérieur/extérieur, vitrage dépoli.

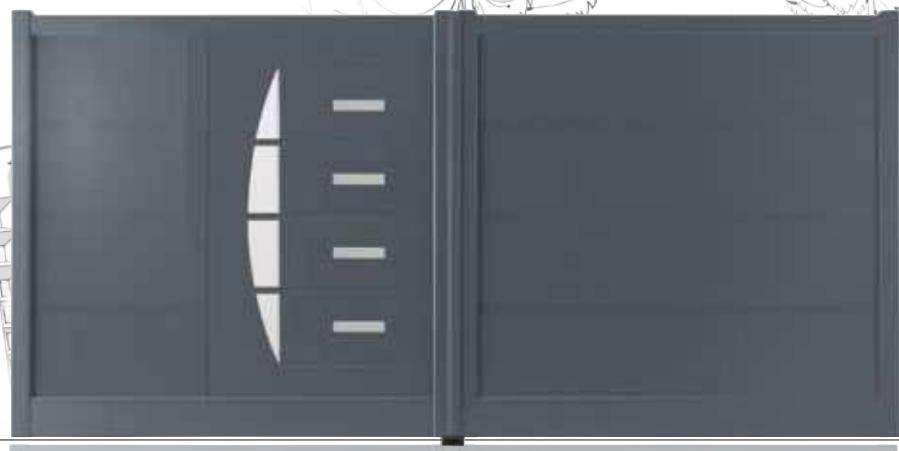



COORDONNÉ **HOUSTON**

HOUSTON

Porte de garage :
RAL 7016, insert inox
extérieur en applique.

Porte d'entrée :
RAL 7016, insert inox
extérieur en applique.

Portail :
RAL 7016 SMF,
insert inox extérieur
en applique.

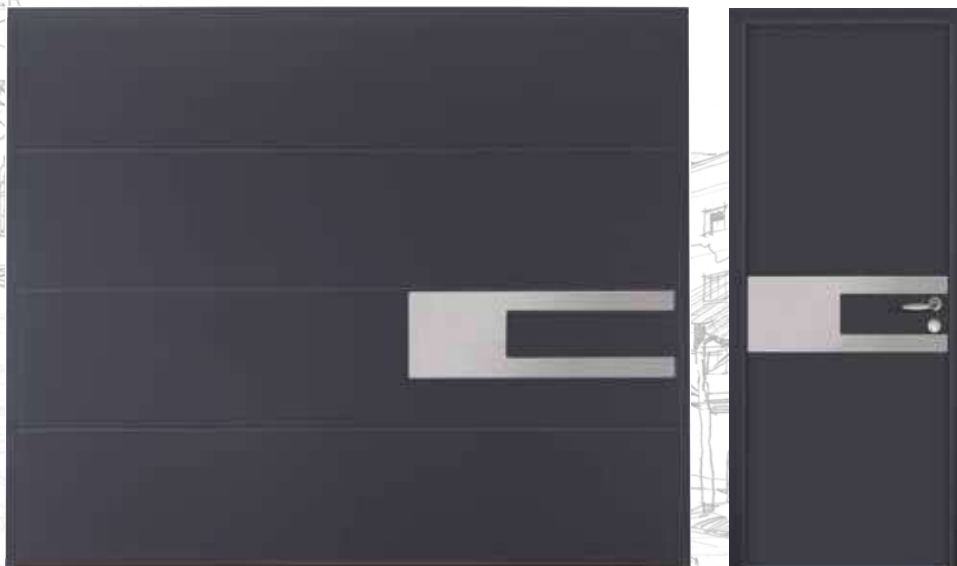

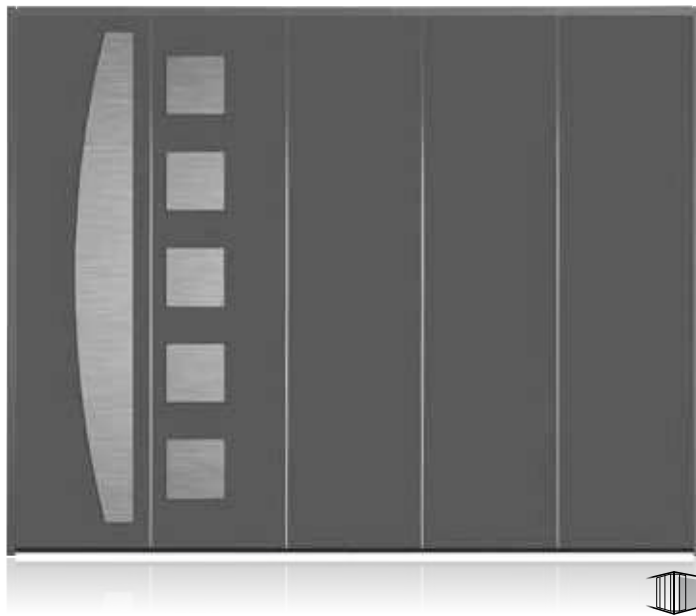
**HARVEY**

Porte de garage : Gris 2900 sablé, insert inox extérieur en applique.

Portail : Gris 2900 sablé (option), insert inox extérieur en applique, vitrage dépoli.

Porte d'entrée : Gris 2900 sablé, insert inox extérieur en applique, vitrage dépoli.

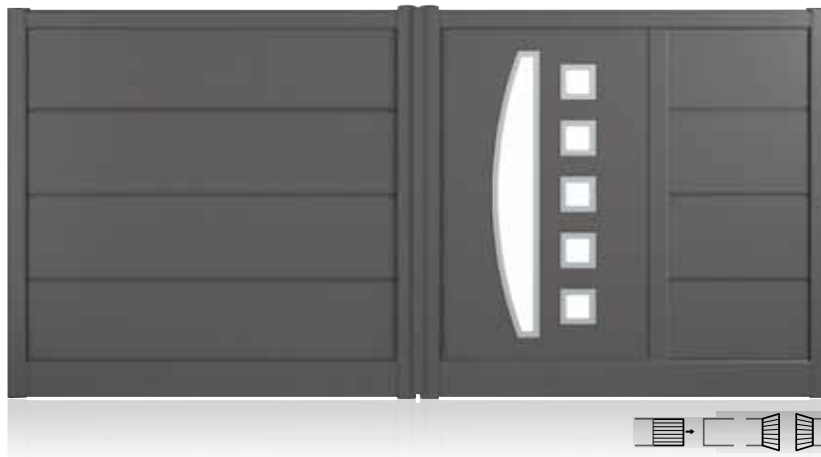

LES PORTES DE GARAGE SECTIONNELLES



CONFIGURATEUR

Choisissez, testez, personnalisez
votre future porte de garage
en situation **sur votre maison**
www.atlantem.fr

PERSONNALISEZ VOTRE PORTE DE GARAGE
AVEC LA PALETTE DE COULEURS **STANDARDS**

R 1015
Satine

R 7016
Satine

R 9016
Satine

LES COULEURS SABLÉES
EN **OPTION**

Mars 2525

Noir 2100
Sablé

Gris 2900
sablé

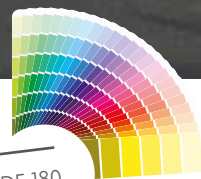

PLUS DE 180
COULEURS RAL SATINÉES
OU STRUCTURÉES MAT FIN
SUR DEMANDE

HORS COLORIS SABLÉ

LIGNES HORIZONTALES LA PORTE SE LÈVE VERTICALEMENT !

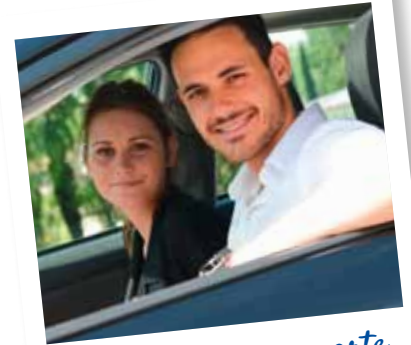

*Nous voulions une porte
sectionnelle structurée
mat fin*

Tellement pratique !

Produit de référence sur le marché, la porte sectionnelle Atlantem a été spécialement conçue pour limiter au maximum l'encombrement préservant ainsi tout l'espace au sol et aux murs.

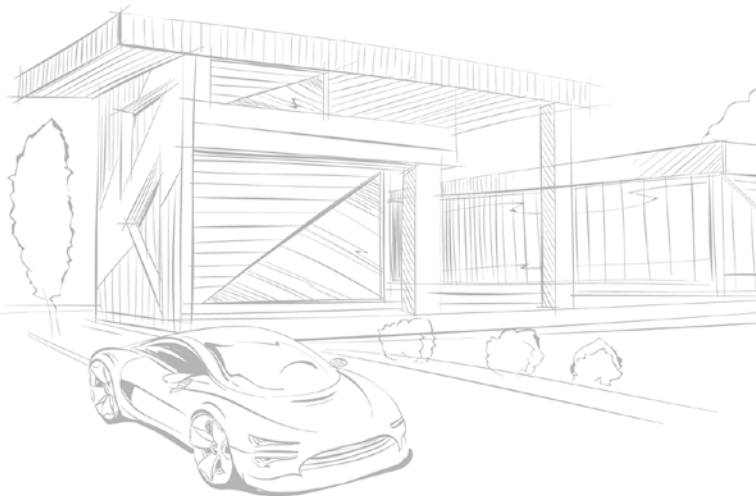

DÉCOUVREZ NOS GAMMES

SYSTÈMES D'OUVERTURE

Panneau sans motif.....	40
Panneau mono nervure.....	44
Panneau à rainure décalée.....	46
Panneau à nervures ou à cassettes.....	48

LES COULEURS SATINÉES OU STRUCTURÉES MAT FIN (SMF) EN **OPTION**

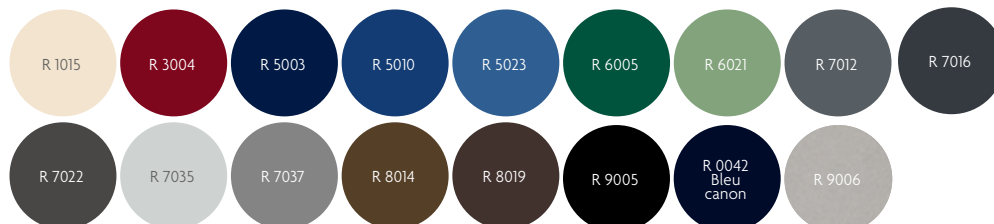

ASPECT BOIS EN **OPTION**



PORTE SECTIONNELLE

OUVRE-TOI ! 2 SYSTÈMES AU CHOIX



*Ma porte de garage
tellement différente*

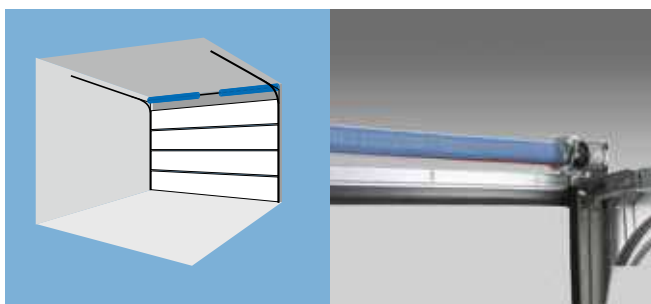

RESSORT À TORSION

EXCLUSIVE :
ressorts à torsion

Son système de levage **robuste** et **silencieux** est associé à deux ressorts laqués poudrés qui assurent le parfait équilibrage de la porte durant son fonctionnement. Son **encombrement au plafond est très faible** et sa conception haut de gamme lui confère de sérieux avantages et pour longtemps.

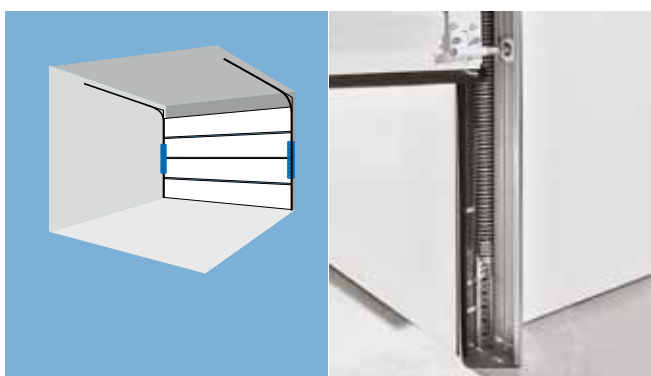

RESSORT À TRACTION

ATTRACTIVE :
ressorts à traction

Encore **moins encombrante** la nouvelle solution d'équilibrage Atlantem permet de réduire encore la hauteur nécessaire au plafond pour disposer d'une porte sectionnelle.

En effet les doubles ressorts de traction sont disposés dans les montants gauche et droit de la porte réduisant ainsi la retombée de linteau à 80 mm (en manuelle). **L'idéal en rénovation !**

CE **EN 13241-1**
Conforme à la norme
européenne

ATTRACTIVE LA PORTE À TRACTION

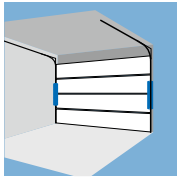

Belle finition pour ce système à traction !

Finition exemplaire, sécurité et design signent ce système de levage. Vous ne regretterez pas le niveau de finition de ce produit et le confort qu'il vous procurera et ce, durant de longues années. **Atlantem vous en apporte toujours plus !**

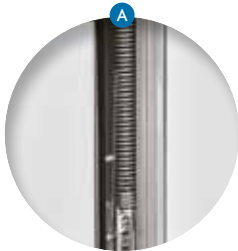

A
Double ressorts à traction dans les montants : assurent le bon fonctionnement de la porte

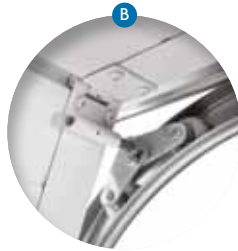

B
Galets duo flex sur charnières anticorrosion laquées blanches, robustes et discrètes



C
Equerres et suspentes pour un bon maintien et une stabilité de la porte

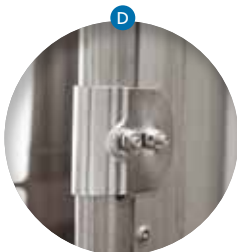

D
Jonction renforcée entre courbes et rails horizontaux



E
Embouts de rails moulés : finition et sécurité assurées

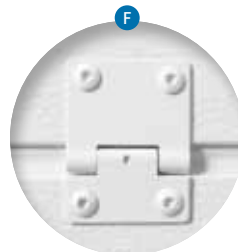

F
Charnières intermédiaires et vis laquées blanches, discrètes et robustes



G
Étanchéité renforcée sur 4 côtés

*voir clause des garanties

EXCLUSIVE LA PORTE À TORSION

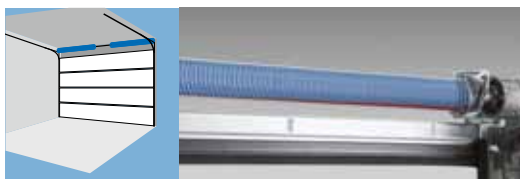

Confort optimal pour ce système à torsion !

Atlantem améliore encore cette porte qui a fait ses preuves durant plusieurs années. En effet, les ressorts laqués poudrés améliorent la durée de vie de la porte et la rendent plus silencieuse... Un des points qui montrent la qualité des composants de cette gamme. Côté confort, les galets duo-flex assurent silence et fluidité.

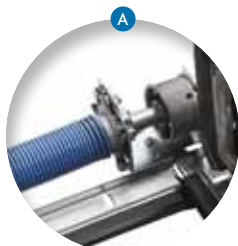

Deux ressorts laqués poudrés avec parechute : 40% de durée de vie supplémentaire tout en silence !

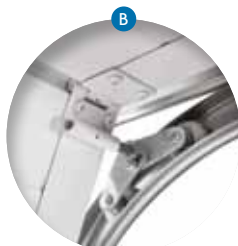

Galets duo flex sur charnières anticorrosion laquées blanches, robustes et discrètes



Equerres et suspentes pour un bon maintien et une stabilité de la porte

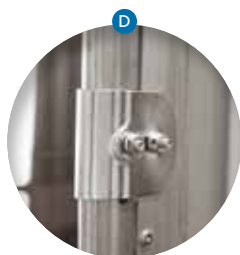

Jonction renforcée entre courbes et rails horizontaux



Embouts de rails moulés : finition et sécurité assurées

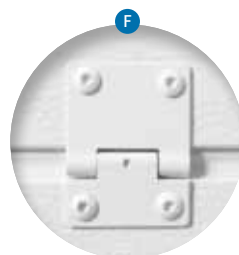

Charnières intermédiaires et vis laquées blanches, discrètes et robustes



Étanchéité renforcée sur 4 côtés

*voir clause des garanties



Seuls les coloris satinés ou sablés sont disponibles sur ce modèle (Coloris Structurés Mat Fin non disponibles).

VOTRE PORTILLON INTÉGRÉ PRATIQUE !

Vous simplifier l'accès au quotidien !

Le garage est souvent un accès prioritaire (principal). Le portillon intégré à votre porte de garage est une excellente réponse. Sa conception offre un fonctionnement fiable et sécurisé.

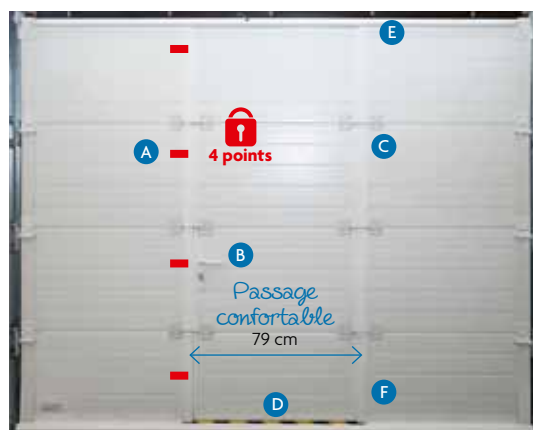

Porte vue de l'intérieur



A SÛR
Serrure 4 points avec un point d'ancrage par panneau



B CONFORTABLE
Poignée double et barillet moleté



C DESIGN
8 paumelles de porte d'entrée invisibles



D ACCESSIBLE
Seuil aluminium de 55 mm pour plus d'étanchéité et de rigidité

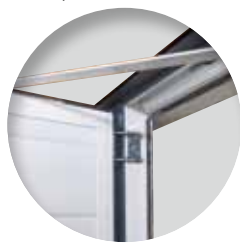

E PRATIQUE
Groom intégré invisible. Bloqueur d'ouverture à 90°



F ÉTANCHE
Joints périphériques sur dormant et ouvert



G ASTUCIEUX
Détecteur d'ouverture intégré Sommer et plot de centrage portillon

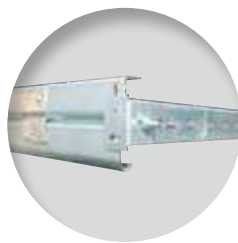

RENFORCÉ
Équerre de barre arrière en acier



Courbes avec éclisses de jonction.



PORTE DE GARAGE **HUBLINE**
RAL 7016 - Finition lisse
Inserts alu'nox



PERSONNALISEZ À VOTRE IMAGE

Couleurs, hublots, inserts...
Composez comme
vous aimez, nous réalisons !

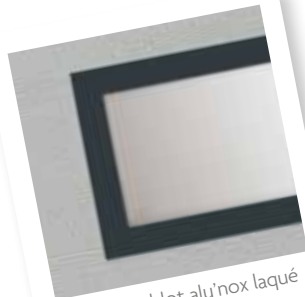

Détail hublot alu'nox laqué
RAL 7016



SAULIEU
RAL 7035
Finition woodgrain
Hublots alu'nox
laqués rectangles
RAL 7016



SAULIEU Chêne doré - Finition lisse

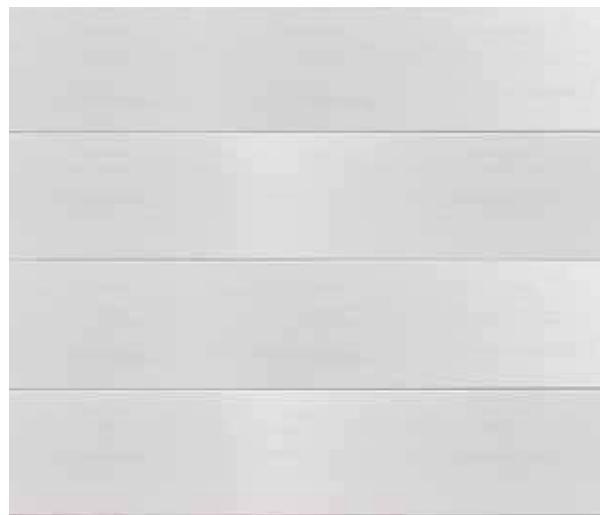

SAULIEU RAL 9016 - Finition woodgrain

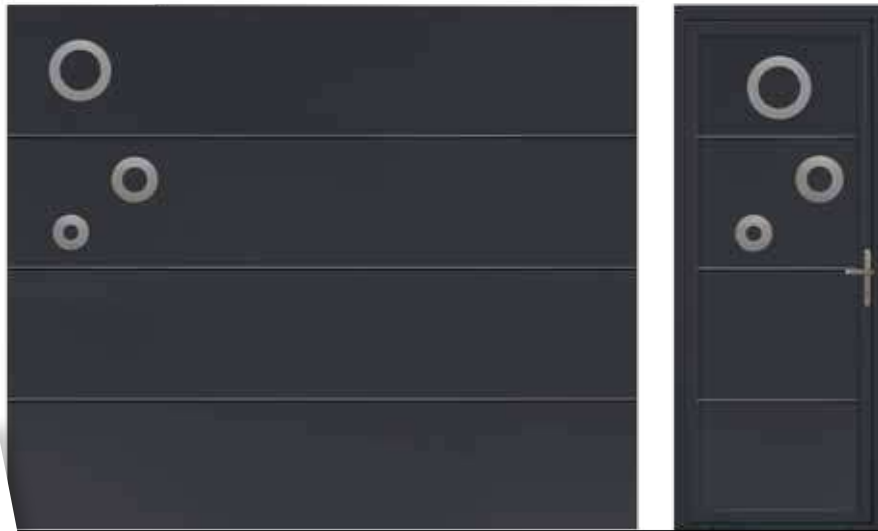

KORAB

Porte de garage :
RAL 7016 - Finition lisse
Inserts alu'nox

Porte de service PVC :

RAL 7016
Finition lisse
Inserts alu'nox
La poignée existe
en noir, blanc ou
alu'nox (F9)
Porte de service
en PVC disponible
en 9016 / 1015 / 7016
et chêne doré

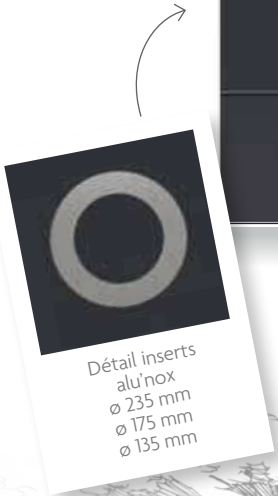

Détail inserts
alu'nox
ø 235 mm
ø 175 mm
ø 135 mm

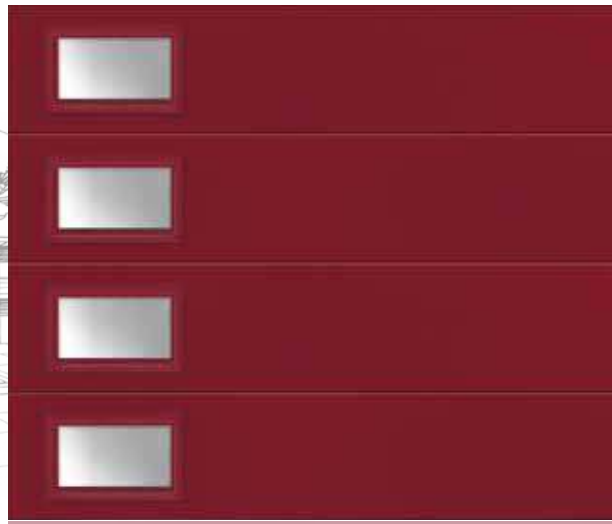
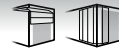

SAULIEU

RAL 3004 - Finition woodgrain - Hublots PVC rectangles RAL 3004

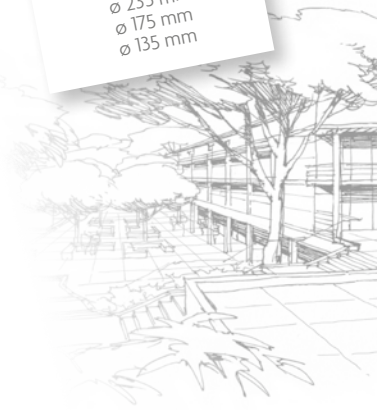

SAULIEU RAL 6021 - Finition lisse - Hublots alu'nox - 600 x 200 mm



SAULIEU RAL 8014 - Finition lisse - Hublots alu'nox laqués RAL 8014
600 x 200 - 1100 x 200 et 1600 x 200 mm



PORTE DE GARAGE **SAULIEU**
RAL 9016 - Finition lisse
Hublots alu'nox carrés



Détail hublot alu'nox

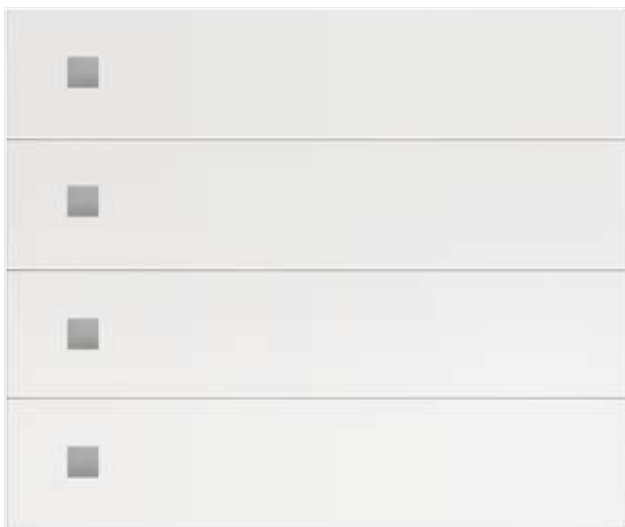

KR
**Porte de garage
et porte de service
PVC :**

RAL 9016
Finition lisse
Inserts alu'nox
La poignée existe en
noir, blanc ou alu'nox
(F9)
Porte de service
en PVC disponible
en 9016 / 1015 / 7016
et chêne doré



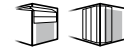
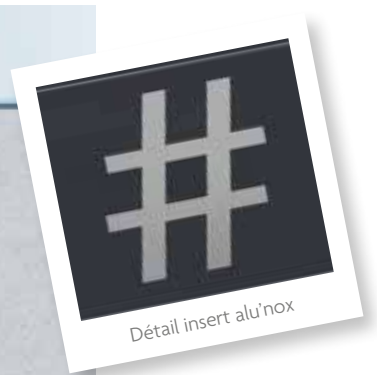

DIEZE
RAL 7016 - Finition lisse
Insert alu'nox

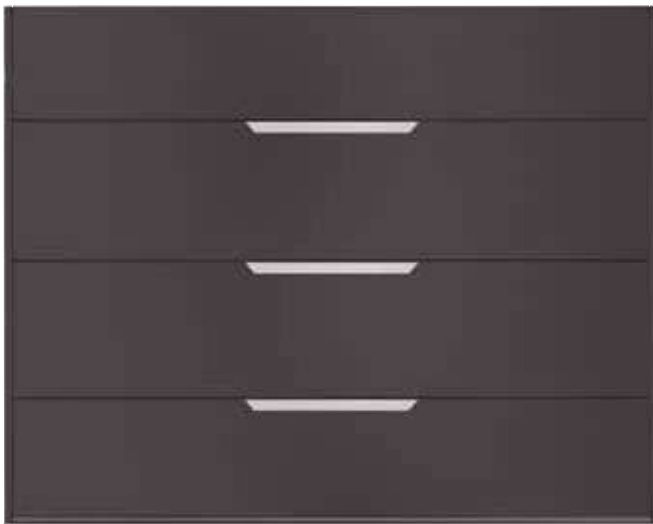

HOOD
RAL 7022 SMF - Insert alu'nox extérieur en applique

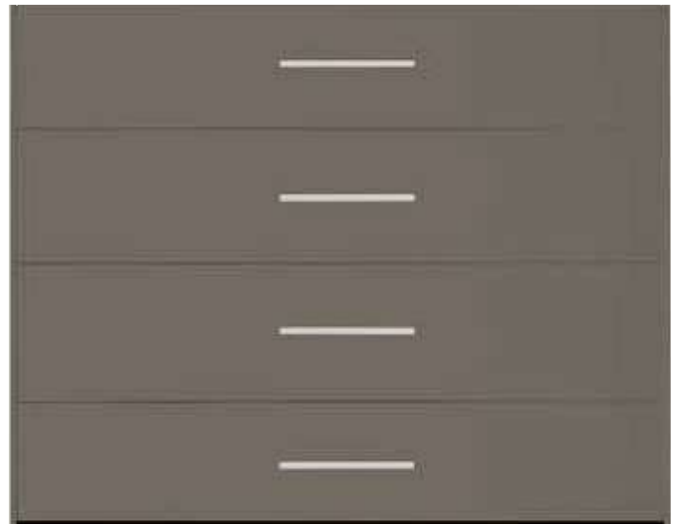

EVEREST
RAL 7039 SMF - Insert alu'nox extérieur en applique

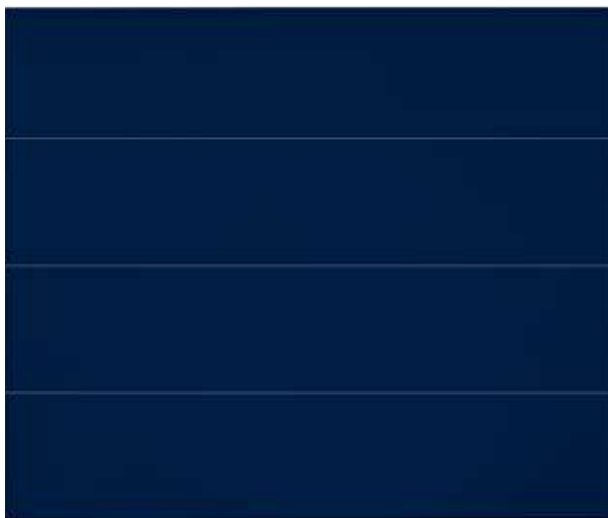

SAULIEU
Porte de garage :
RAL 5003
Finition lisse
Porte de service aluminium :
RAL 5003
Finition lisse
Porte de service avec oculus vitré isolant 44²/12/4 et remplissage lisse de 24 mm
La poignée existe en noir, blanc ou alu'nox (F9)

Disponible également sans oculus



PORTE DE GARAGE **SARTÈNE**
Chêne doré - Finition woodgrain

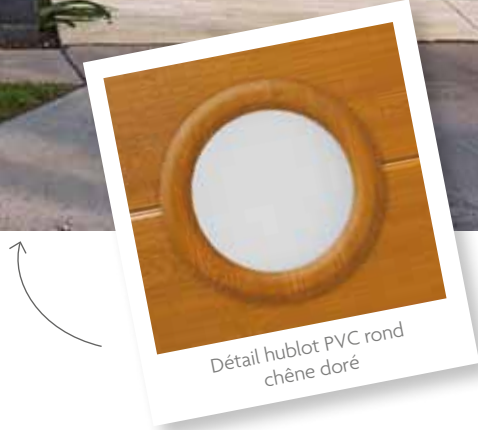

SARTÈNE

Porte de garage :

RAL 7016

Finition woodgrain

Porte de service

PVC :

RAL 7016

Finition woodgrain

La poignée existe

en noir, blanc

ou alu'nox (F9)

Porte de service

en PVC disponible

en 9016 / 1015 / 7016

et chêne doré





SARTÈNE
RAL 7016
Finition lisse
Hublot alu'nox
1600 x 200 mm

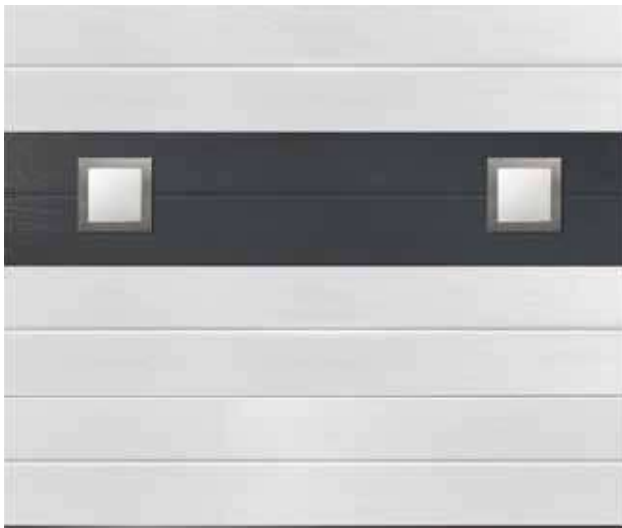

SARTÈNE RAL 9016 et 7016 - Finition woodgrain
Hublots alu'nox carrés



SARTÈNE RAL 7022 - Finition lisse



**PERSONNALISEZ
À VOTRE IMAGE**

Couleurs, hublots, inserts...
Composez comme vous aimez,
nous réalisons !



SARTÈNE
RAL 7016
et chêne doré
Finition lisse
Hublot alu'nox
600 x 200 mm

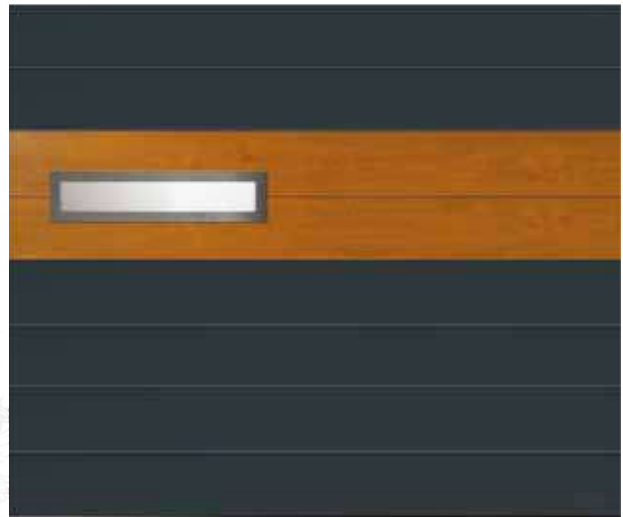



PORTE DE GARAGE **SOLOGNE**
RAL 7016 - Finition lisse - Portillon intégré
en option



PERSONNALISEZ À VOTRE IMAGE

Couleurs, hublots, inserts...
Composez comme vous aimez,
nous réalisons !



SOLOGNE
RAL 7039
Finition lisse
Hublots alu'nox
carrés

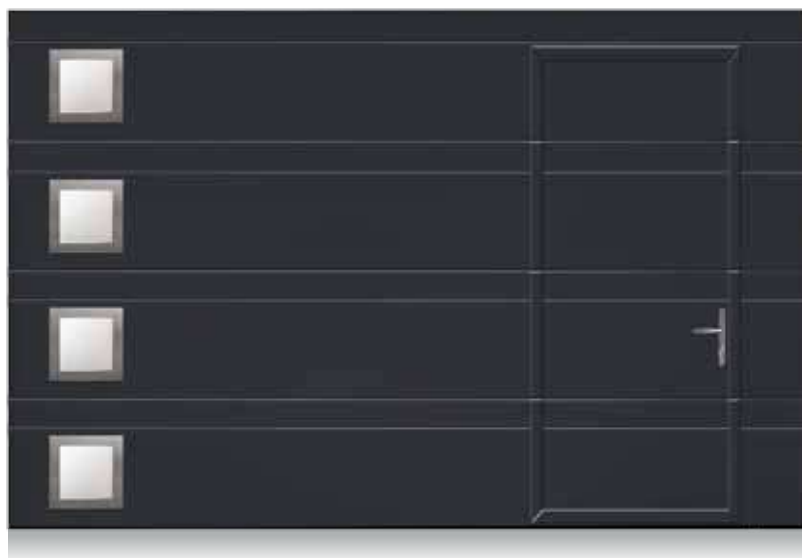

SOLOGNE
Porte de garage :
RAL 7016
Finition lisse
Hublots alu'nox
carrés
Portillon intégré :
RAL 7016
Finition lisse
La poignée existe
en noir, blanc ou
alu'nox (F9)

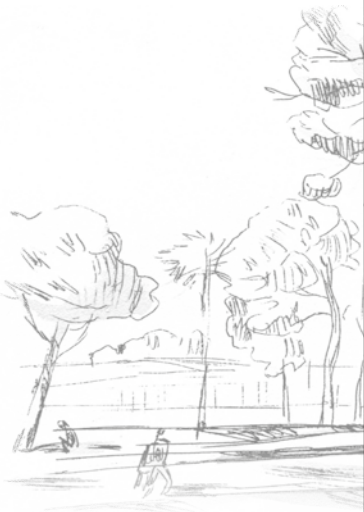

SOLOGNE
RAL 8019
Finition lisse
Hublots PVC
carrés
RAL 8019

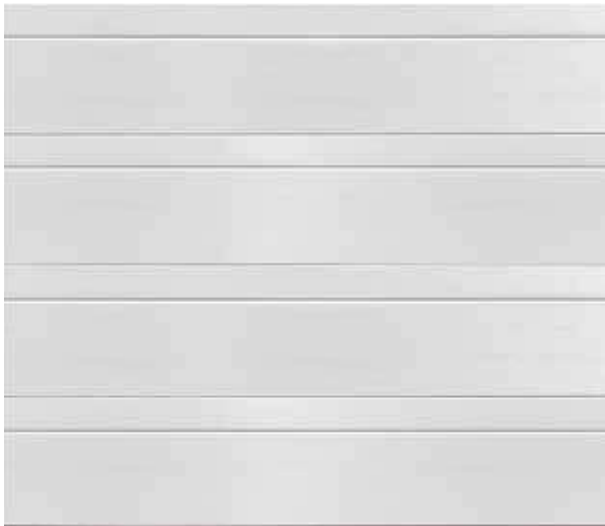

SOLOGNE RAL 9016 - Finition woodgrain



SOLOGNE Chêne doré - Finition lisse

SOLOGNE
RAL 7037
Finition lisse
Hublots alu'nox
1100 x 200 mm

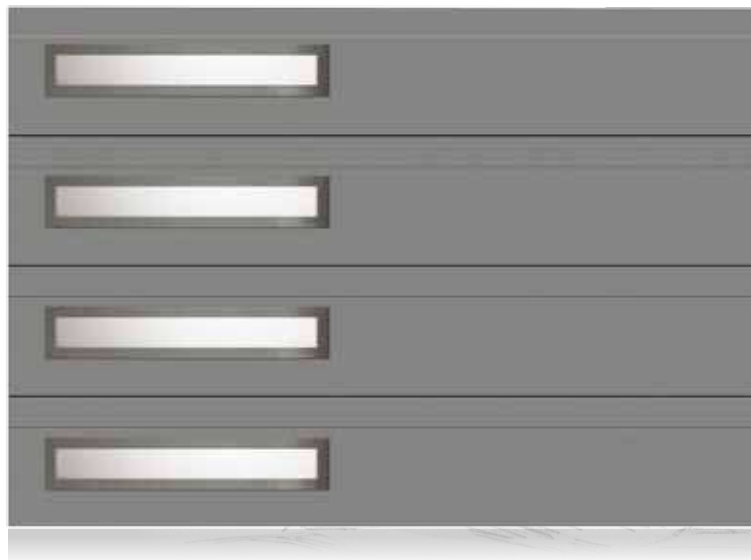



PORTE DE GARAGE **SALAZIE**
RAL 7016 - Finition woodgrain
Hublots PVC losanges
RAL 7016

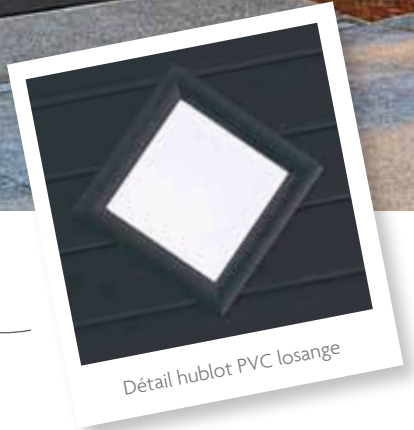

Détail hublot PVC losange



SALAZIE
RAL 7016
Finition lisse





SAINTONGE
RAL 9016
Finition woodgrain

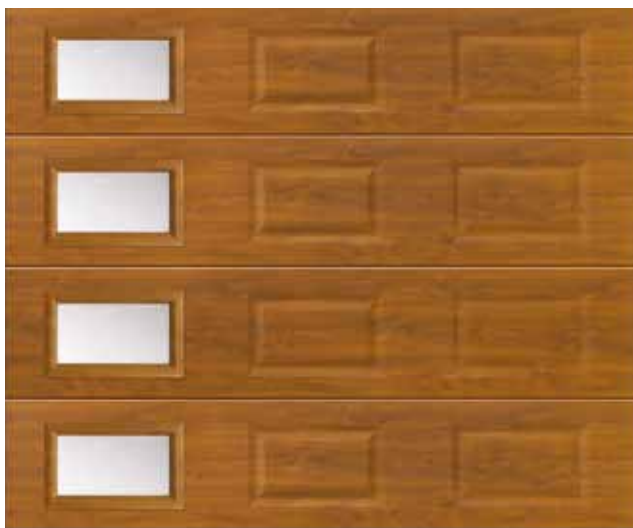

SAINTONGE Chêne doré - Finition woodgrain
Hublots PVC rectanglès - Chêne doré



SAINTONGE RAL 9016 - Finition woodgrain
Hublots PVC rectanglès & petits bois croix 10 x 8 mm RAL 9016



SAINTONGE
RAL 1015
Finition woodgrain

LES PORTES DE GARAGE LATÉRALES



CONFIGURATEUR

Choisissez, testez, personnalisez
votre future porte de garage
en situation **sur votre maison**

www.atlantem.fr

PERSONNALISEZ VOTRE PORTE DE GARAGE
AVEC LA PALETTE DE COULEURS **STANDARDS**

R 1015
Satine

R 7016
Satine

R 9016
Satine

LES COULEURS SABLÉES
EN **OPTION**

Mars 2525

Noir 2100
Sablé

Gris 2900
sablé

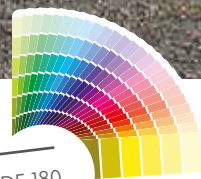

PLUS DE 180
COULEURS RAL SATINÉES
OU STRUCTURÉES MAT FIN
SUR DEMANDE

HORS COLORIS SABLÉ

LIGNES VERTICALES LA PORTE S'OUVRE HORIZONTALEMENT !



*Notre porte latérale,
tellement pratique !*

Une conception unique

La porte latérale Atlantem séduit par sa conception unique. Les composants qui l'équipent sont rassurants, fiables, et permettent une maintenance simple tout au long de son utilisation.

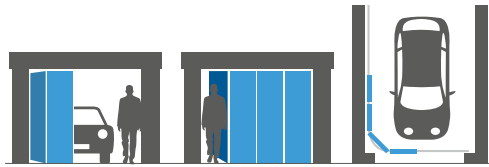

DÉCOUVREZ NOS GAMMES SYSTÈMES D'OUVERTURE

Panneau sans motif.....	56
Panneau mono nervure.....	60
Panneau à rainure décalée.....	62
Panneau à nervures ou à cassettes.....	64

LES COULEURS SATINÉES OU STRUCTURÉES MAT FIN (SMF) EN OPTION

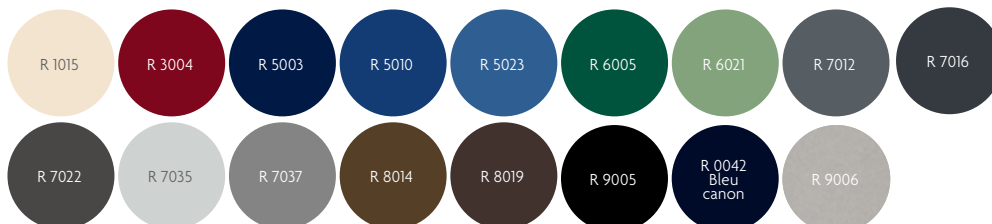

ASPECT BOIS EN OPTION



PORTE LATÉRALE

LES DÉTAILS

QUI FONT LA

DIFFÉRENCE...



Enfin des modèles contemporains !

Atlantem propose un système de mise en œuvre pouvant répondre aussi bien en neuf qu'en rénovation. Cette solution optimise au maximum les encombrements, conservant ainsi l'espace de rangement.

ESTHÉTIQUE ET ROBUSTESSE

Avec son précadre intégral en aluminium laqué blanc, vous avez la réponse esthétique et fonctionnelle sans oublier la robustesse du système.

En effet pas de capots plastiques qui ternissent dans le temps ; uniquement de l'aluminium laqué et un système de chariot à 4 roulements.

SÉCURITÉ

La partie supérieure de la porte assure un coulissement aisé et sans à-coup grâce aux doubles roulettes.

Motorisation avec arrêt sur obstacle réglable, autobloquant en position fermée pour être bien chez soi en toute sécurité.

Tous nos hublots sont équipés du tout nouveau double vitrage retardataire d'effraction classe 1, isolation thermique, anti UV.

CONFORT

Atlantem vous propose la fonction porte in-out, avec les avantages suivants :

- ouverture sans effort
- ouverture de passage à votre convenance
- pas de clef
- pas de risque de fausse manœuvre
- pas de débordement intérieur à l'ouverture

Toutes nos portes motorisées sont manœuvrables manuellement de l'intérieur comme de l'extérieur grâce à notre solution secours.



EN 13241-1
Conforme à la norme européenne



Précadre de seulement 9 cm avec roulements toujours protégés contre l'humidité et les poussières.



Ensemble compact en aluminium laqué blanc robuste et durable pour longtemps.

...ET QUI VOUS APPORTENT LE CONFORT ET LA SÉCURITÉ

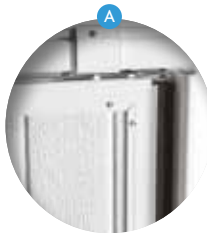

A Précadre compact en aluminium laqué blanc intérieur. L'extérieur peut être laqué à la teinte des panneaux (en option)

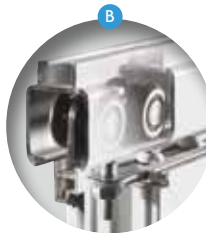

B Toujours à l'abri dans leur rail en aluminium, les doubles roulettes doubles réglables, assurent un fonctionnement fluide

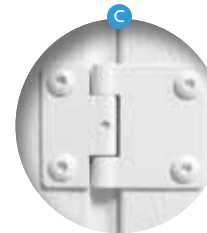

C Charnières et vis laquées blanches, discrètes et robustes

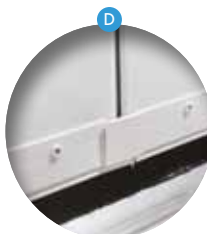

D Système anti-pince doigt. Un joint brosse renforce l'étanchéité du bas de porte



E Etanchéité renforcée tout autour de la porte avec le mixte de joint brosse et EPDM permettant d'obtenir la classe 3 de perméabilité

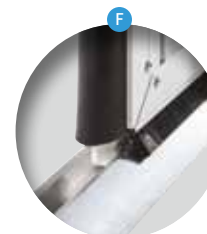

F Seuil aluminium robuste de 25 mm et drainé

*voir clause des garanties

COMMENT VOUS FACILITER L'ACCÈS ?

Pour garantir confort et sécurité, plusieurs possibilités s'offrent à vous, simplifiant les allées et venues sans pour autant ouvrir complètement votre porte de garage.

Vous souhaitez...
une porte manuelle avec un portillon ?

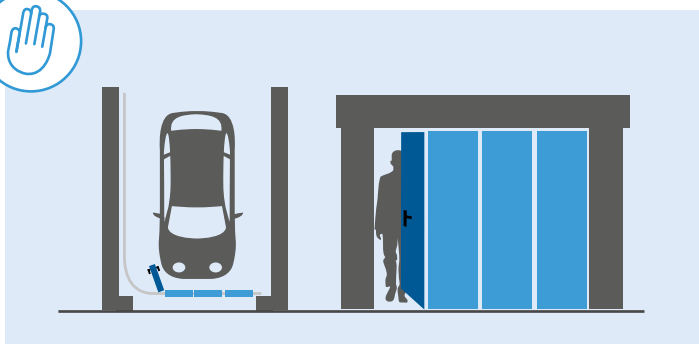

Vous souhaitez...
une porte motorisée avec la fonction piéton ?

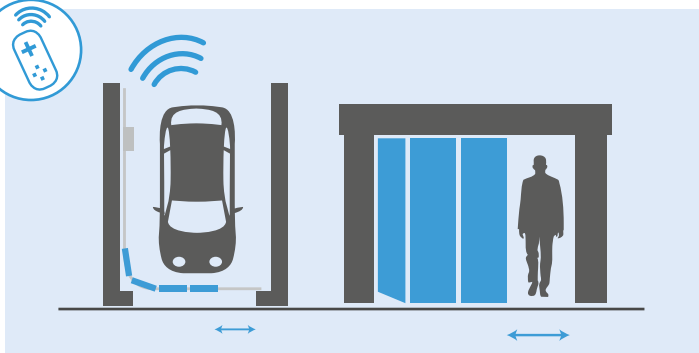

Nous avons fait le bon choix !

Pour vos allers-retours au quotidien, le portillon facilite l'accès en toute simplicité. Cette solution permet d'ouvrir **manuellement** la totalité de votre porte de garage pour le passage de votre véhicule. Le portillon est équipé d'une serrure 3 points à pénes assurant un maintien parfait du vantail. La sécurité est également assurée par un verrou baïonnette en applique, une poignée double et un barillet moleté à l'intérieur.

Économique
Pas de moteur, ouverture maîtrisée.

À l'aide de votre télécommande 4 canaux, vous avez le choix d'ouvrir votre porte de garage **motorisée**, en totalité (Canal n°1) ou partiellement à la dimension que vous aurez choisie (Canal n°2).

Pratique
À l'ouverture coulissante de votre porte de garage, votre voiture n'est jamais un obstacle.

NOUVEAU

Vous souhaitez une porte motorisée avec un portillon à la française ?

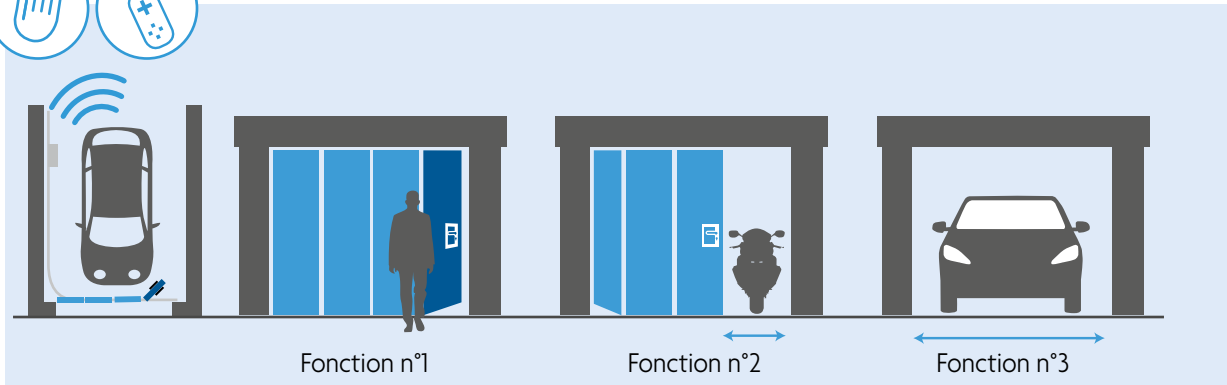

Elle s'adapte à votre quotidien et offre 3 avantages majeurs :

- Son portillon manuel facilite les allers-retours sans clef, ni télécommande,
- La fonction « Ouverture partielle » obtenue à l'aide de la télécommande (Canal n°2) permet le passage d'objets plus encombrants (moto, poubelle...),
- À l'aide de votre télécommande 4 canaux, vous avez le choix d'ouvrir votre porte de garage **motorisée**, en totalité (Canal n°1)

Fonctionnelle La réponse à votre mode de vie et vos habitudes !



RASSURANT
Verrouillage supérieur permettant un 5^e point de fermeture avec sécurité portillon

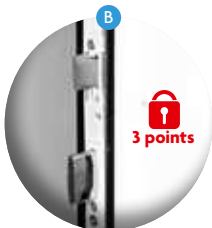

SÉCURISANT
Serrure 3 points à pènes latéraux

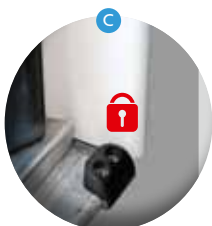

RASSURANT
Gâche sur seuil aluminium offrant un 4^e point de fermeture



PERFORMANT
Système anti-pince doigt et joint brosse renforcent l'étanchéité du bas de porte



ESTHÉTIQUE
Béquille double avec plaque de propreté



PRATIQUE
Barillet moleté à l'intérieur (Plus besoin de clef)

Compatible avec motorisations :

SOMMER
Antriebe & Funk

somfy



PORTE DE GARAGE LOUXOR
 RAL 7012
 Finition lisse
 Hublots alu'nox carrés



**PERSONNALISEZ
 À VOTRE IMAGE**

Couleurs, hublots, inserts...
 Composez comme
 vous aimez, nous réalisons !



Détail hublot alu'nox
 laqué 7022



LOUXOR
 RAL 7037 - Finition woodgrain - Hublots PVC carrés RAL 7037



LOUXOR
 RAL 7022 - Finition woodgrain - Hublot alu'nox laqué RAL 7022

LOUXOR
Porte de garage :

RAL 7016
 Finition lisse
 Hublots alu'nox
 600 x 200
 1100 x 200
 1600 x 200 mm

Porte de service aluminium :

RAL 7016
 avec oculus vitré
 isolant 44³/12/4
 et remplissage lisse
 de 24 mm
 La poignée existe
 en noir, blanc
 ou alu'nox (F9)

Disponible également sans oculus

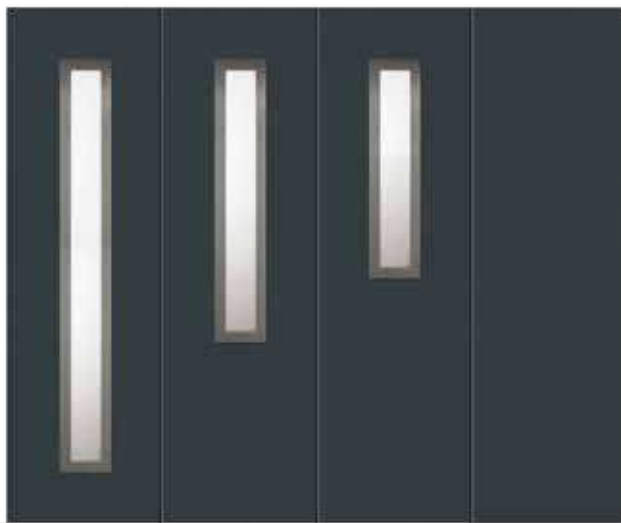



PORTE DE GARAGE **LOUXOR**
RAL 7016 - Finition lisse
Hublots alu'nox 1600 x 200 mm

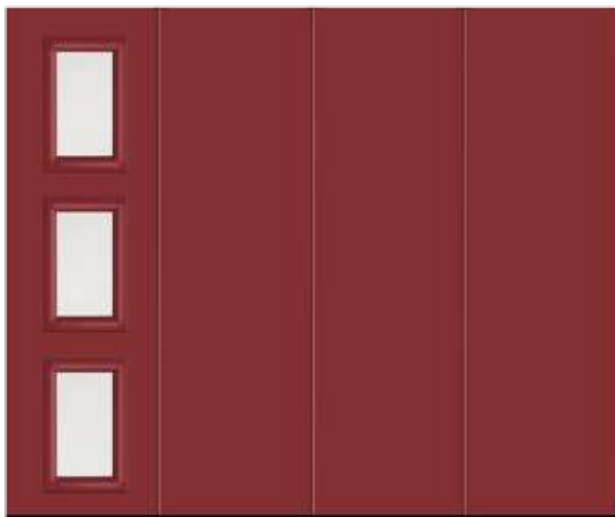

LOUXOR
RAL 3004 - Finition lisse - Hublots PVC rectangles



LOUXOR
RAL 7016 - Finition woodgrain



Détail insert céramique
Quartz

QUARTZ

RAL 7016
Finition lisse
Insert céramique
en applique

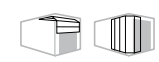

MACK

RAL 7012 SMF - Insert alu'nox extérieur en applique.

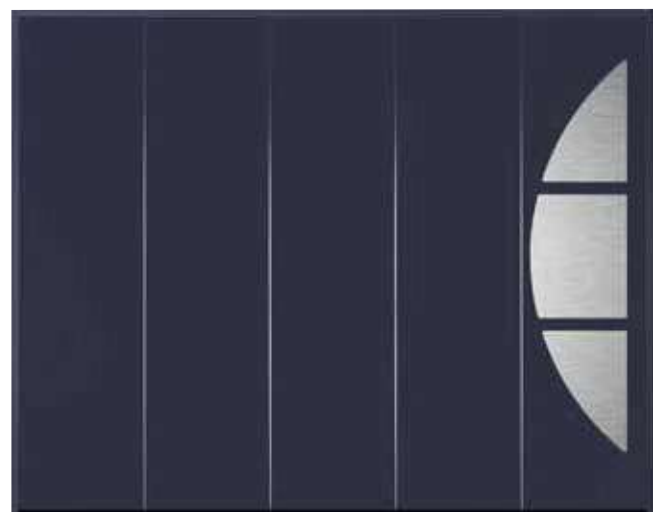

WARD

Bleu canon - Insert alu'nox extérieur en applique

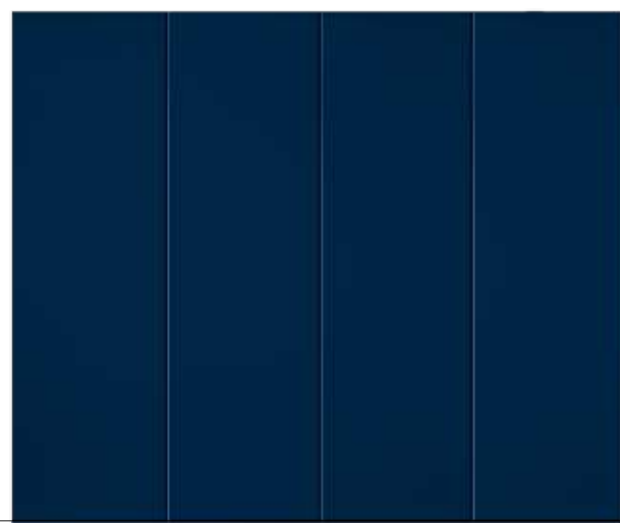
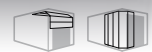

LOUXOR

Porte de garage :
RAL 5003
Finition lisse
**Porte de service
aluminium :**
RAL 5003
Sans oculus
Remplissage
lisse de 24 mm
La poignée existe
en noir, blanc ou
alu'nox (F9)

Disponible également avec oculus



MILLS
RAL 7016
Finition lisse
Inserts alu'nox

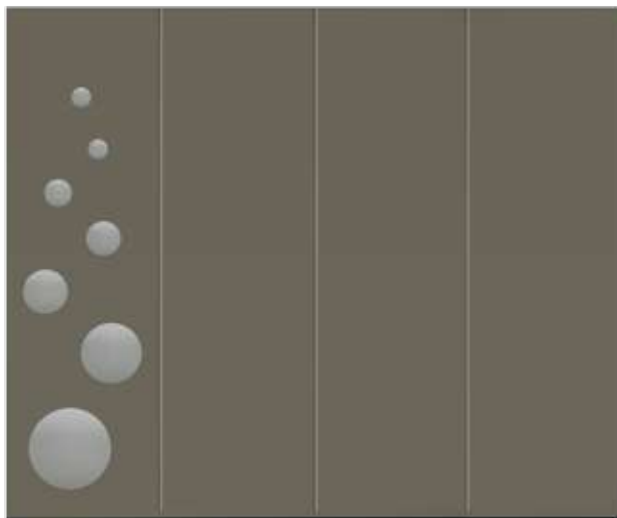

PCHIT
RAL 7039 - Finition lisse - Inserts alu'nox



LOUXOR
RAL 9016 - Finition lisse - Hublot alu'nox - 1600 x 200 mm



ORBA
Porte de garage :
RAL 9016
Finition lisse
Inserts alu'nox
KR
Porte de service PVC :
RAL 9016 - Finition lisse
Inserts alu'nox
La poignée existe en noir,
blanc ou alu'nox (F9)



Porte de service en PVC disponible en 9016 / 1015 / 7016 et chêne doré



PORTE DE GARAGE LOCARNO
 RAL 5003 - Finition lisse
 Hublots alu'nox 1600 x 200 mm



**PERSONNALISEZ
 À VOTRE IMAGE**

Hublots carrés, rectangles, ronds
 avec vitrage de votre choix...



LOCARNO
 RAL 3004
 Finition woodgrain
 Hublots alu'nox
 1100 x 200 et
 600 x 200 mm



LOCARNO
Porte de garage :
 RAL 7012 - Finition lisse
 Hublots carrés
 alu'nox laqués RAL 7012
Porte de service
aluminium :
 RAL 7012 - Sans oculus
 Remplissage lisse de 24 mm
 La poignée existe en noir,
 blanc ou alu'nox (F9)

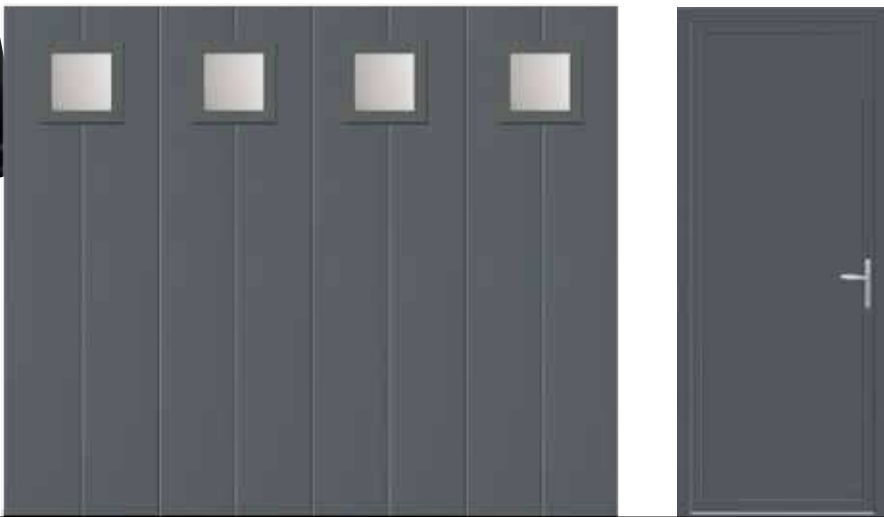

Disponible également avec oculus



PORTE DE GARAGE **LOCARNO**
RAL 7016 - Finition woodgrain
Hublots alu'nox losanges



LOCARNO
RAL 7016 - Finition woodgrain - Hublots PVC carrés RAL 7016



LOCARNO
RAL 7016 - Finition woodgrain



LOCARNO
RAL 9016
Finition woodgrain
Hublots alu'nox
laqués RAL 7016
1100 x 200 et
600 x 200 mm



PORTE DE GARAGE **LACANAU**
RAL 7016 - Finition lisse

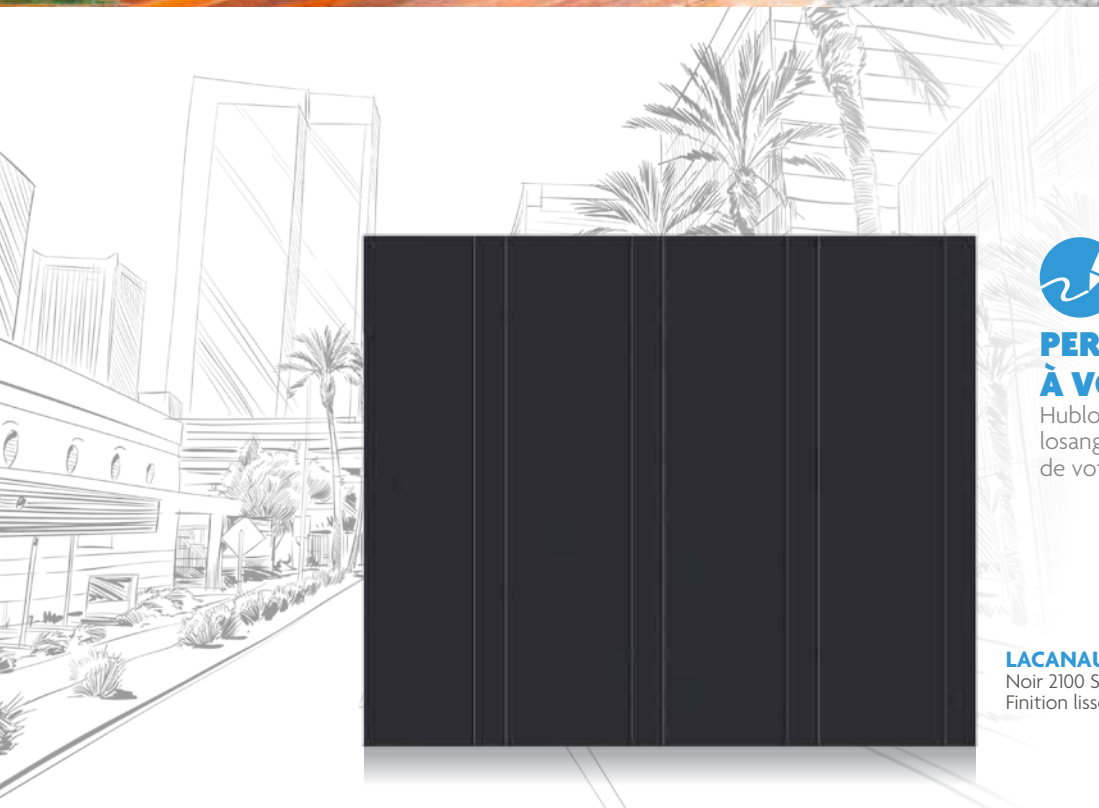

**PERSONNALISEZ
À VOTRE IMAGE**

Hublots carrés, rectangles,
losanges avec vitrage
de votre choix...

LACANAU
Noir 2100 Sablé
Finition lisse



LACANAU
Porte de garage et porte de service PVC :
 Chêne doré
 Finition lisse
 Hublots PVC rectangles chêne doré
 La poignée existe en noir, blanc ou alu'nox (F9)

Porte de service en PVC disponible en 9016 / 1015 / 7016 et chêne doré



LACANAU
 RAL 7016 - Finition lisse - Hublots alu'nox carrés



LACANAU
 RAL 7022 - Finition lisse

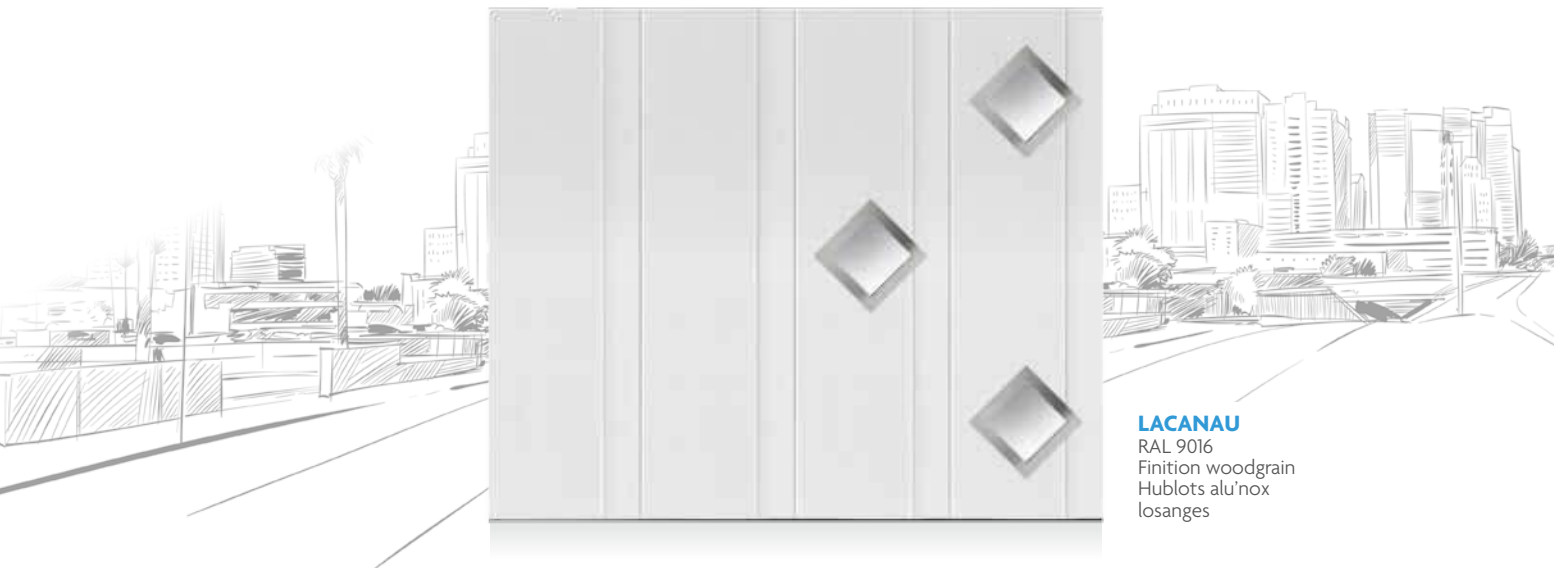

LACANAU
 RAL 9016
 Finition woodgrain
 Hublots alu'nox losanges



PORTE DE GARAGE **LEMAN**
RAL 9016 - Finition woodgrain
Hublots alu'nox 600 x 200 mm



Détail hublot
alu'nox laqué RAL 7016



LEMAN
RAL 9016
Finition woodgrain
Hublots alu'nox
laqués RAL 7016
600 x 200
1100 x 200
1600 x 200 mm

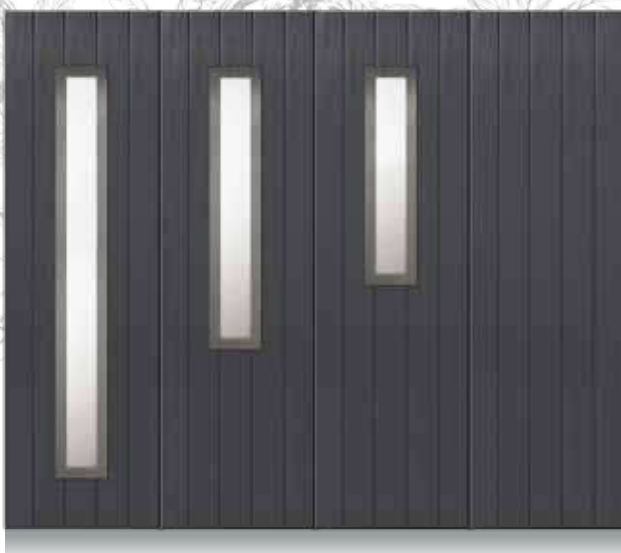

LEMAN
RAL 7016
Finition woodgrain
Hublots alu'nox
600 x 200
1100 x 200
1600 x 200 mm



LAUSANNE
Chêne doré
Finition woodgrain



LAUSANNE
RAL 3004 - Finition woodgrain - Hublots PVC rectangles RAL 3004



LAUSANNE
RAL 7016 - Finition woodgrain - Hublot alu'nox laqué RAL 7016



LAUSANNE
RAL 1015
Finition woodgrain

LES ACCESSOIRES

Personnalisez votre porte de garage grâce aux différents accessoires : hublots, inserts, vitrage...
Nous accordons beaucoup d'importance à l'isolation et à votre sécurité ! Tous nos hublots sont vissés de l'intérieur et équipés de double vitrage **isolant** et **retardateur d'effraction**.

HUBLOTS ALU'NOX

(Vitrages retardateur d'effraction
au choix : Clair - G200 - Dépoli acide)



Rond alu'nox ø 315 mm



Carré alu'nox 300 mm

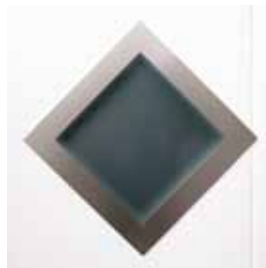

Losange alu'nox 300 mm

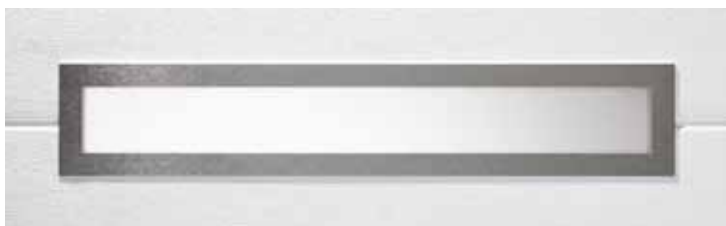

Rectangle alu'nox - 4 tailles : 511 x 321 / 600 x 200 / 1100 x 200 / 1600 x 200 mm



HUBLOTS ALU'NOX LAQUÉS

(Vitrages retardateur d'effraction
au choix : Clair - G200 - Dépoli acide)



Rond alu'nox laqué ø 315 mm

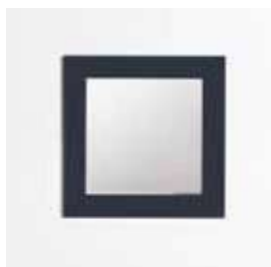

Carré alu'nox laqué 300 mm

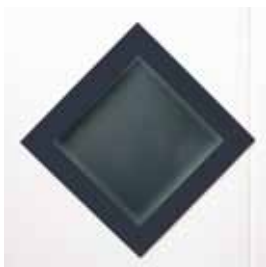

Losange alu'nox laqué 300 mm

NOUVEAU

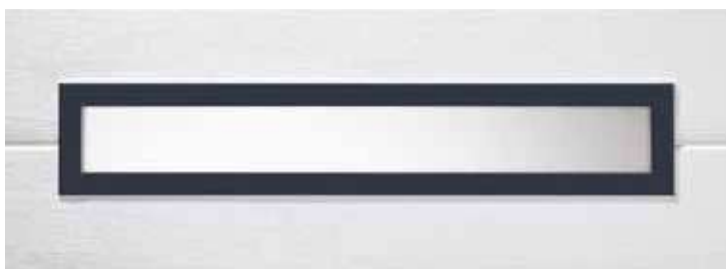

Rectangle alu'nox laqué - 4 tailles : 511 x 321 / 600 x 200 / 1100 x 200 / 1600 x 200 mm



Détail hublot alu'nox laqué



HUBLOTS PVC

(Vitrages retardateur d'effraction au choix : G200 - Delta mat - Delta clair
Master point - Dépoli acide - Clair)



Rond PVC ø 315 mm



Carré PVC 300 mm



Losange PVC 300 mm



Rectangle PVC 511 x 321 mm

**TOUS LES HUBLOTS
PVC PEUVENT
ÊTRE LAQUÉS À VOS
COULEURS***

** Excepté le chêne doré pour
les hublots en aluminium*

DÉCORS

pour hublots PVC en applique sur vitrage



1/2 rond



Soleil 3 rayons



Losange



Soleil 5 rayons



Croix

VITRAGES ISOLANTS & RETARDATEURS D'EFFRACTION

Tous nos vitrages sont composés d'une face feuilletée de 33², d'une lame d'air isolante et d'une face intérieure décorative au choix parmi celles ci-dessous :



G200



Delta mat



Delta clair



Master point



Dépoli acide



Clair



LES PORTES DE GARAGE ENROULABLES



CONFIGURATEUR

Choisissez, testez, personnalisez
votre future porte de garage
en situation **sur votre maison**

www.atlantem.fr

GAMME ENGADINE

LES COLORIS STANDARDS



LES COULEURS EN OPTION

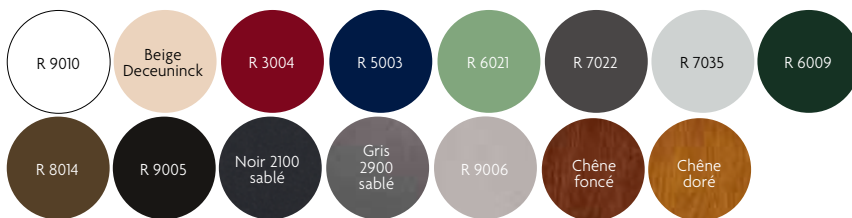

DES LAMES ISOLÉES ET UN GAIN DE PLACE ASSURÉ !



*Les portes de garage
qui nous ressemblent*

Optimisation maximale

L'optimisation maximale de votre garage grâce à sa conception coffre. Tout est réuni pour vous mettre en sécurité et vous apporter le maximum de confort. De plus, le design de sa lame en aluminium isolante se coordonne avec vos volets existants.



DÉCOUVREZ NOTRE GAMME

Tabliers aluminium enroulables..... **72**

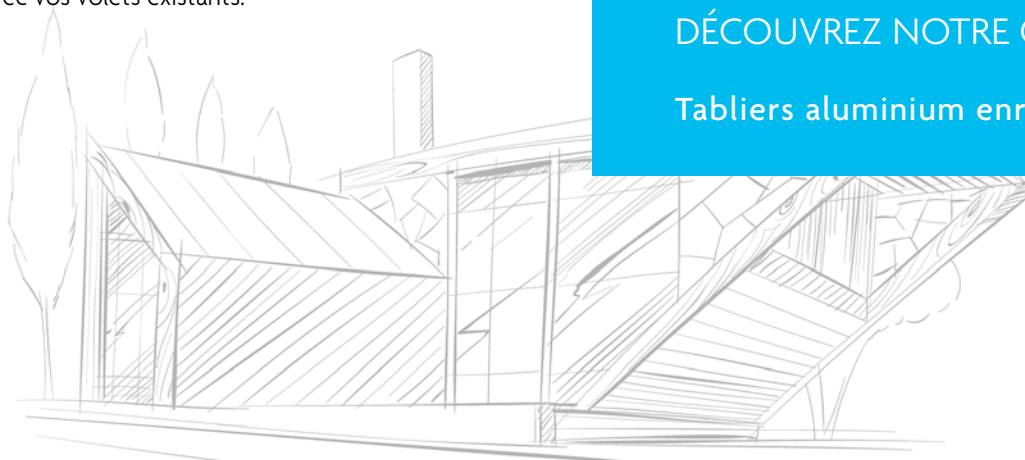

GAMME ESTEREL

LES COLORIS STANDARDS

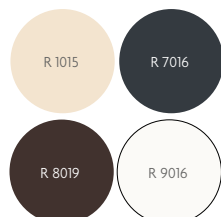

LES COULEURS EN OPTION



PORTE ENROULABLE

2 GAMMES AU CHOIX



Notre porte enroulable nous offre un gain de place supplémentaire



Gamme ENGADINE
Tablier composé de lames de 77 x 19 mm



Gamme ESTEREL
Tablier composé de lames de 55 x 14 mm

La porte de garage à enroulement Atlantem et ses lames en aluminium isolées de mousse polyuréthane sans CFC répondent à toutes vos attentes !

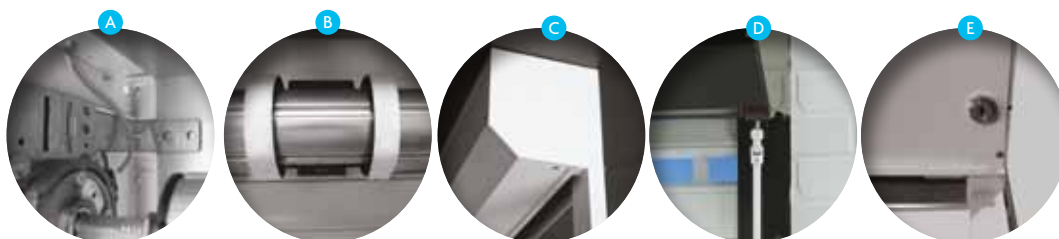

A Pare-chute tablier et console de fixation aux gros œuvres pour une sécurité accrue

B Verrou de sûreté 400 kg par attache avec feutrine pour éviter les rayures à l'enroulement

C Coffre pan coupé en aluminium laqué de 250 - 300 ou 360 mm selon vos dimensions

D Manœuvre de secours systématique avec option manœuvre sécurisée en cas de pose du coffre* à l'extérieur

E *Détail du verrou de sécurité pour manœuvre de l'extérieur (coffre de 300 mm uniquement)

F Coulisses en aluminium, avec joints brosse et EPDM jusqu'à 150 mm de largeur. Robustesse et sécurité renforcée

G Etanchéité renforcée dans les coulisses et lame finale

CE EN 13241-1
Conforme à la norme européenne

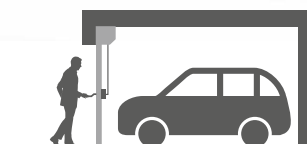

SÉCURITÉ
Manœuvre de secours en cas d'impossibilité d'accès à l'intérieur du garage (en option)

*voir clause des garanties

UN PRODUIT DE QUALITÉ, SÛR ET ESTHÉTIQUE, CONÇU POUR UN USAGE INTENSIF

Sécurité

En matière de sécurité, Atlante vous assure le meilleur des composants. En standard, nos portes sont équipées de :

- Verrous automatiques avec feutrine assurant la parfaite liaison entre l'axe de rotation et le tablier. Ils offrent en plus une résistance à l'effraction de 400 kg par attache.
- Stop chute sur toutes les portes.
- La commande radio avec 2 télécommandes.
- Barre palpeuse⁽¹⁾ sur la lame finale assurant la remontée du tablier en cas de contact avec un objet ou une personne se situant sur sa course.
- Éclairage de zone⁽¹⁾ permettant dès l'ouverture de la porte d'éclairer à proximité.

En option, le feu clignotant extérieur et un jeu de cellules disponibles (obligatoire en cas d'ouverture sur la voie publique).

(1) sur porte radio Somfy

Confort

C'est probablement la porte qui permet d'optimiser au mieux le rangement et la circulation dans le garage. Facilement manœuvrable avec ses télécommandes radio, elle est équipée systématiquement d'une manœuvre de secours intérieure en cas de coupure de courant. Son système pré-câblé dans nos usines permet une pose sans surprise dans un délai très court. Un apport de lumière est possible avec nos hublots fins et discrets ainsi que l'aération intégrée dans les lames (options). Elle s'harmonise parfaitement avec votre façade et nos volets roulants grâce au choix de couleurs et de sections de lames.

Optimisez encore plus votre espace !

avec plusieurs possibilités de pose

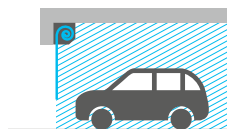

POSE EN APPLIQUE
INTÉRIEURE

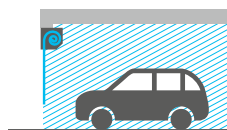

POSE EN TUNNEL

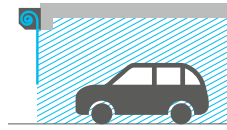

POSE EN APPLIQUE
EXTÉRIEURE



Optimise le rangement
et la circulation

MON ÉQUIPEMENT RADIO POUR PILOTER MA PORTE DE GARAGE SÉCURISÉE

somfy io homecontrol RTS
Disponible en RTS

Boîtier de commande Rollixio avec éclairage de zone et **buzzer alarme** 90 dB intégrés

Emetteur Keygo 4 Fcts

Digicode radio

MON ÉQUIPEMENT POUR MA MAISON CONNECTÉE À DISTANCE

MA PORTE DE GARAGE COMPATIBLE AVEC :

CONNEXOON

TaHoma®

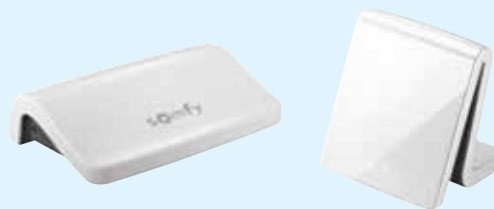

MON ÉQUIPEMENT POUR UNE OUVERTURE STANDARD À PROXIMITÉ

Télécommande radio

Boîtier de commande radio courte portée



PORTE DE GARAGE **ENGADINE**
RAL 9016 - Lames aluminium 77 x 19 mm
avec hublots en option



Détail lame aération en option uniquement sur la gamme Engadine

GAGNEZ EN CONFORT !

Couleurs, hublots, lame aération... Composez comme vous aimez, nous réalisons !



ENGADINE
RAL 6021 - Lames aluminium
77 x 19 mm

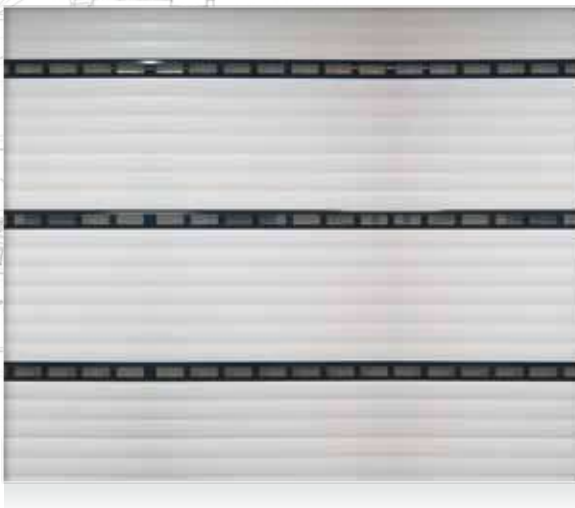

Détail hublot en Plexiglas® transparent sur tablier Engadine (en option)

ENGADINE
RAL 9016 - Lames aluminium - 77 x 19 mm
avec hublots en option

**ENGADINE**

Coffre, coulisses et lame finale RAL 8019 - Tablier RAL 1015
Lames aluminium 77 x 19 mm

**ENGADINE**

Coffre, coulisses et lame finale RAL 8019
Tablier RAL 3004 - Lames aluminium 77 x 19 mm

**ENGADINE**

RAL 9016 - Lames aluminium 77 x 19 mm

**ENGADINE**

RAL 5014 - Lames aluminium 77 x 19 mm

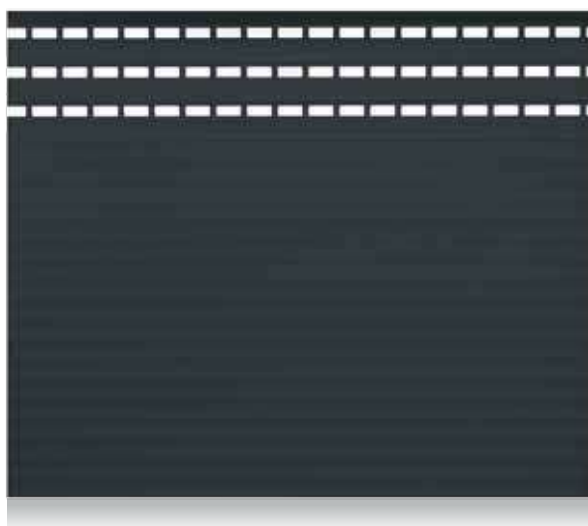
**ENGADINE**

RAL 7016 - Lames aluminium 77 x 19 mm avec hublots en option

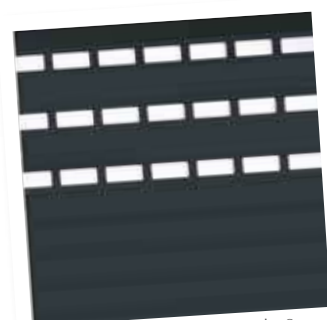

Détail hublots en Plexiglas® transparent sur tablier Engadine RAL 7016 (en option)

LES PORTES DE SERVICE

Atlantem vous propose une gamme de portes de service assortie à votre porte de garage, à personnaliser selon vos goûts.

PORTES PVC

Disponible en 9016 / 1015 / 7016 et chêne doré



KR
RAL 9016 - Finition lisse
Inserts alu'nox

LACANAU
Chêne doré
Finition lisse

KORAB
RAL 7016 - Finition lisse
Inserts alu'nox

SARTÈNE
RAL 7016 - Finition
woodgrain

La poignée existe en noir, blanc ou alu'nox (F9).

PORTES ALUMINIUM



RAL 7012 sans oculus
Remplissage lisse de 24 mm

RAL 7016 avec oculus
vitré isolant 44²/12/4
et remplissage lisse
de 24 mm

RAL 7022
Remplissage panneaux
porte de garage

RAL 7037
Remplissage panneaux
porte de garage

La poignée existe en noir, blanc ou alu'nox (F9).